

GAMA DE PRODUCTOS DE LA SERIE MEPV 2026

Ilumina tu mundo con Eurener

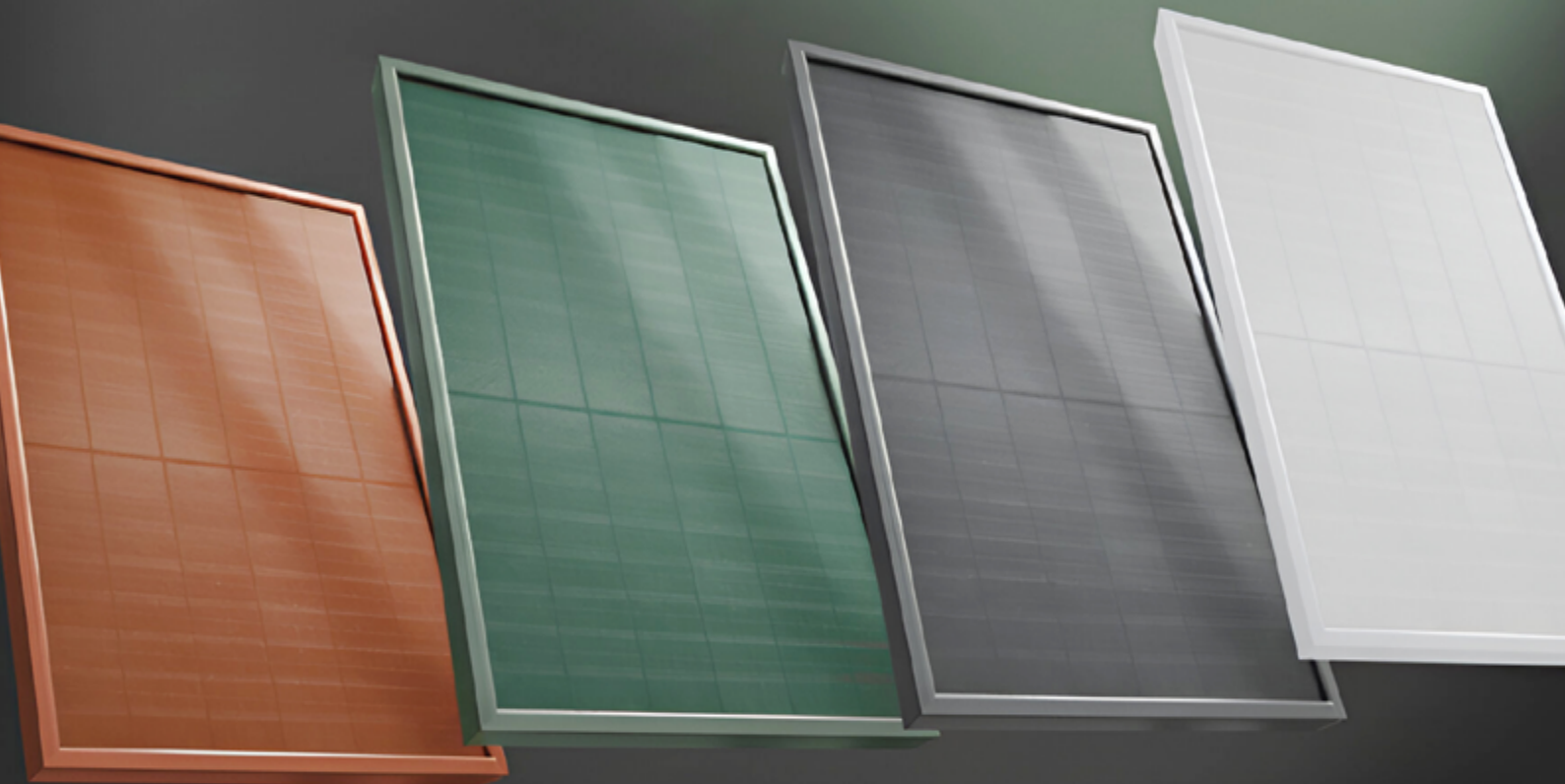

eurener
energía solar



FABRICANDO UN MUNDO MEJOR

Nuestra sede central.
Desde Valencia, España y
Eurenor Italia en Bérgamo.

Porque queremos democratizar la energía y capacitar a las personas para que produzcan su propia electricidad de forma independiente, ética y sostenible, gestionamos la producción y distribución de paneles solares estéticos, duraderos y respetuosos con el medio ambiente.



Langreo, Asturias. ESPAÑA
Capacidad de producción de 500 MW



Gescher, ALEMANIA
Energía solar para uso residencial



Contenido

6 / 7

EURENER

Sobre nosotros

8 / 9

GAMA DE MÓDULOS

MEPV SERIES

¿Qué módulo de Eurener es el más adecuado para tu proyecto?

12 / 44

SERIE MEPV NEXA

46 / 58

SERIE MEPV ULTRA

60 / 74

SERIE MEPV COLOURED

76 / 90

SERIE MEPV ICON

92 / 100

SERIE MEPV AGRO

Más que energía

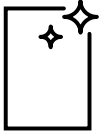

Fabricantes fotovoltaicos
Know-how desde 1997

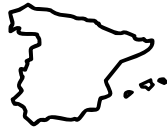

Desde España
Calidad europea en todo el mundo



Hasta 30 años de garantía
La mejor tecnología, diseñada para durar



Comunicación bidireccional
Relación personalizada con nuestros socios

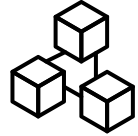

Logística sin fronteras
Calidad y experiencia

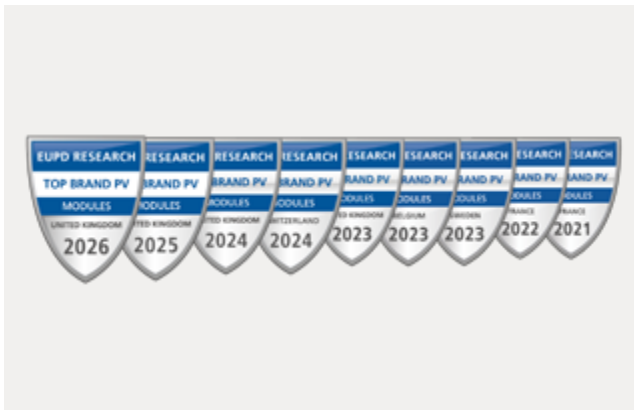

Eurener es un fabricante de módulos solares fotovoltaicos especializado en diseños residenciales europeos. Desarrollamos módulos que priorizan la alta eficiencia y la integración arquitectónica en las instalaciones solares a través de una estética premium. Los instaladores europeos clasifican los módulos Eurener como "TOP BRAND" según la investigación EUPD.

PLATINUM Top 1%

ecovadis

Sustainability Rating

MAR 2026

Medalla de Platino de EcoVadis por nuestra sostenibilidad, buenas prácticas laborales y ética empresarial. Este galardón sitúa a Eurener en el selecto grupo del 1% de las empresas más sostenibles del mundo.

Con sede en Valencia, más de 28 años de experiencia y líneas de producción en España, contamos con oficinas comerciales en Bérgamo y almacenes logísticos en varios países europeos, ofreciendo un excelente servicio a nuestros socios en todo el mundo.





Los módulos Eurener están instalados en más de 50 países de los cinco continentes. Especializados en residencial, también fabricamos módulos fotovoltaicos aptos para cubiertas industriales y comerciales, así como huertos solares. Sumamos más de 3.000MW de potencia de módulos solares en decenas de miles de instalaciones para familias, complejos deportivos, centros educativos, administraciones públicas, empresas y usos agrícolas.

Los certificados y reconocimientos confirman a Eurener como un fabricante que trabaja al detalle para sus socios, con profesionalidad y un alto grado de compromiso social y ético, como atestiguan las evaluaciones periódicas que tienen en cuenta el impacto medioambiental de la fabricación, la trazabilidad sostenible de los componentes, las buenas prácticas laborales y el estricto respeto de los derechos humanos en toda la cadena de valor del grupo.



La más alta calificación crediticia, garantías de hasta 30 años en nuestros módulos fotovoltaicos y un rendimiento probado desde 1997 hacen del Grupo Eurener un fabricante de confianza.

DESDE
1997
más que
energía 

Hay un módulo Eurener para ti

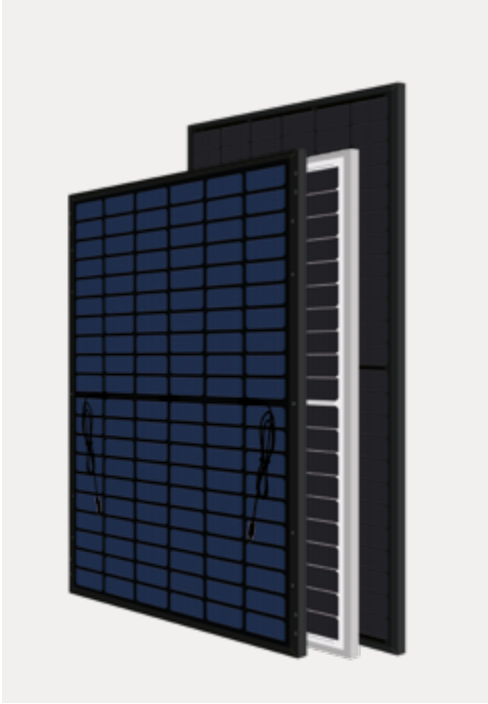

PÁG. 12/44

Nexa

TOPCON N-TYPE

desde 420 a 720W

25 Garantía de producto
PARA NEXA DG BIF

20 Garantía de producto
PARA NEXA Y NEXA PLUS

✦✦ **+5 años** para Socios Premium

30 Garantía de rendimiento

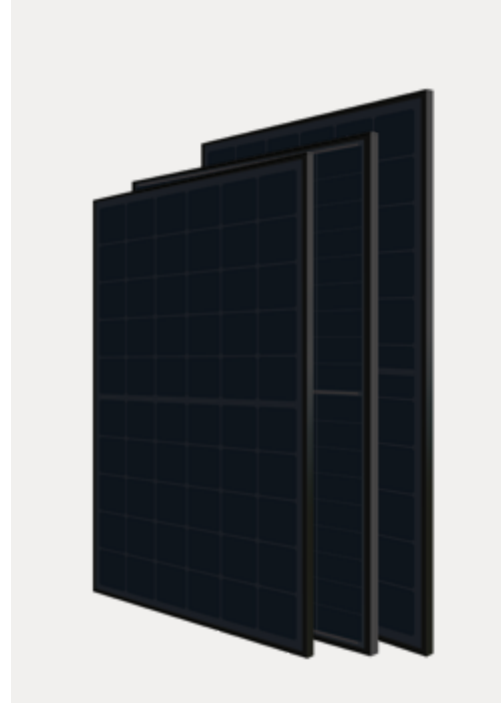

PÁG. 46/58

Ultra

BACK CONTACT
N-TYPE

desde 400 a 500W

25 Garantía de producto
PARA ULTRA DG BIF

20 Garantía de producto
PARA ULTRA

✦✦ **+5 años** para Socios Premium

30 Garantía de rendimiento

Fiabilidad e innovación para tus proyectos

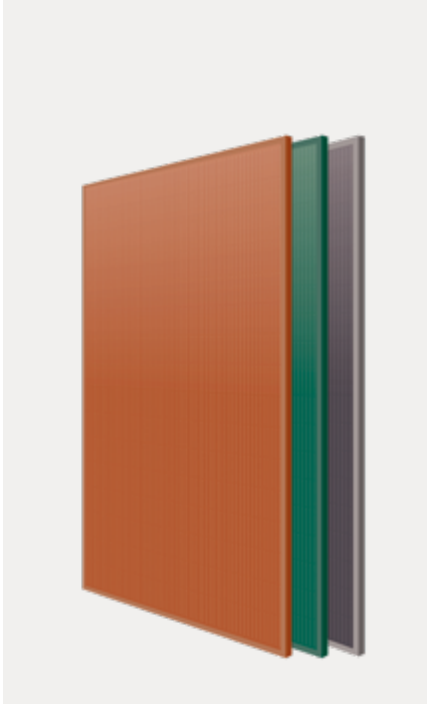

PÁG. 60/74

Coloured

TOPCON N-TYPE

desde 125 a 420W

25 Garantía de producto
PARA COLOURED DG BIF

20 Garantía de producto
PARA COLOURED

✦✦ **+5 años** para Socios Premium

30 Garantía de rendimiento

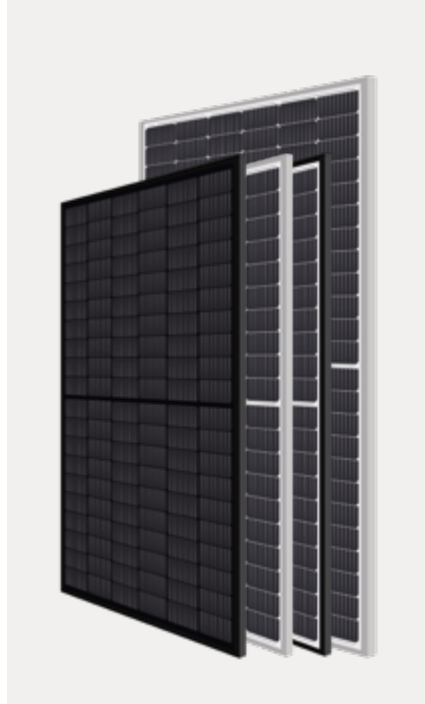

PÁG. 76/90

Icon

PERC

desde 375 a 550W

25 Garantía de producto
PARA ICON DG BIF

20 Garantía de producto
PARA ICON Y ICON PLUS

✦✦ **+5 años** para Socios Premium

30 Garantía de rendimiento

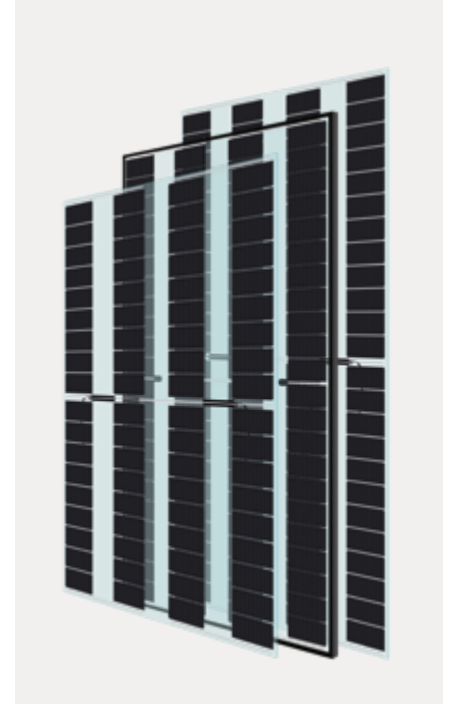

PÁG. 92/100

Agro

PERC

desde 260 a 365W

25 Garantía de producto

✦✦ **+5 años** para Socios Premium

30 Garantía de rendimiento



Jönköping. SUECIA
Energía solar para uso residencial





Serie MEPV NEXA

↘ *La energía solar al más alto nivel*

La fusión perfecta de las últimas tecnologías en un panel versátil, ideal para diferentes tipos de instalaciones solares. Garantías excepcionales y un acabado premium que definen la excelencia en energía solar.

NEXA — TECNOLOGÍA TOPCON N-TYPE

› desde 420 a 720W



Tecnología TOPCon

Añade una fina capa de óxido a la composición de la célula que reduce las pérdidas por recombinación y aumenta la eficiencia.



Célula tipo N

Debido a su composición, ofrecen mayor rendimiento y eficiencia que las células de tipo P y se reducen los efectos de LID y LeTID.



Versión Storm disponible

Diseñada para resistir impactos de granizo de hasta 40 mm y cargas de nieve extremas de hasta 15 100 Pa.



Versión Matte disponible

Vidrio antideslumbrante. Luminancia mínima de 8.000cd/m² (ángulo de incidencia de la luz de 10°).



Módulos también disponibles en doble vidrio con células bifaciales

Mayor fiabilidad y sostenibilidad.

Generación de energía adicional gracias a la producción desde la parte posterior de las células bifaciales en función del albedo.



MC4-Evo 2 originales

Módulos fabricados con conectores originales MC4-Evo 2 que añaden seguridad y fiabilidad adicionales al sistema fotovoltaico.

25 Garantía de Producto
PARA NEXA DG BIF

20 Garantía de Producto
PARA NEXA Y NEXA PLUS

30 Garantía de Rendimiento

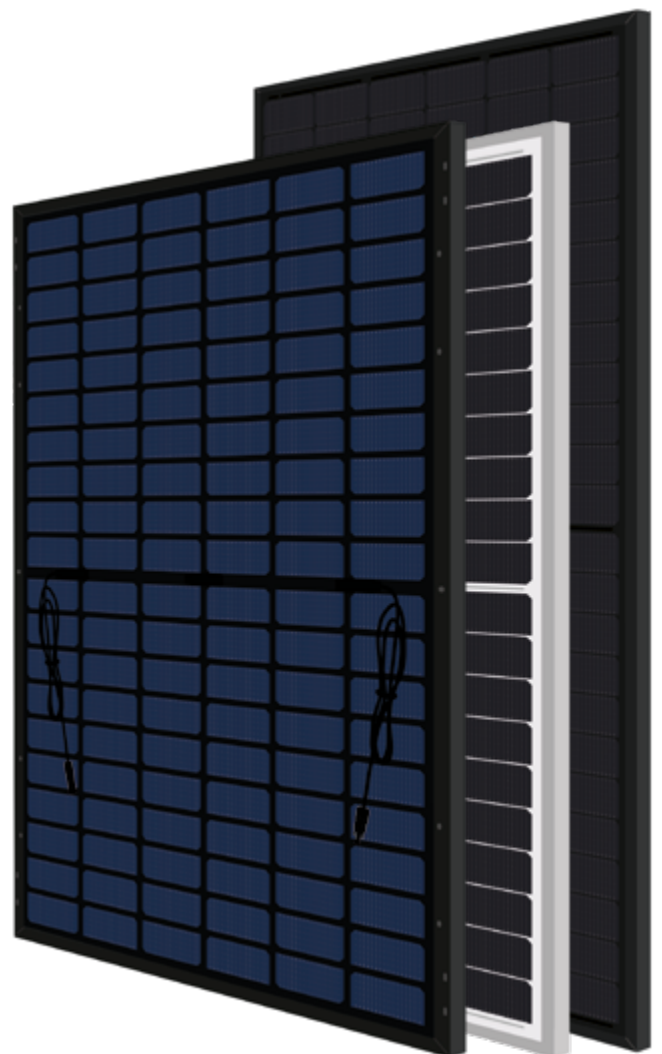



TECNOLOGÍA TOPCON N-TYPE

Serie MEPV NEXA

↳ FICHAS TÉCNICAS



NEXA STORM — desde 430 a 500W

- › Eurener MEPV Nexa Storm DG Bif 430-450W
pág. 15/16
- › Eurener MEPV Nexa Storm DG Bif 460-475W
pág. 17/18
- › Eurener MEPV Nexa Storm DG Bif 480-500W
pág. 19/20



NEXA MATTE — desde 450 a 500W

- › Eurener MEPV Nexa Matte DG Bif 450W
pág. 21/22
- › Eurener MEPV Nexa Matte DG Bif 460-475W
pág. 23/24
- › Eurener MEPV Nexa Matte DG Bif 480-500W
pág. 25/26

NEXA — desde 420 a 720W

- › Eurener MEPV Nexa 420-450W
pág. 27/28
- › Eurener MEPV Nexa DG Bif 420-450W
pág. 29/30
- › Eurener MEPV Nexa DG Bif 460-475W
pág. 31/32
- › Eurener MEPV Nexa 480-500W
pág. 33/34
- › Eurener MEPV Nexa DG Bif 480-500W
pág. 35/36
- › Eurener MEPV Nexa DG Bif 500-515W
pág. 37/38
- › Eurener MEPV Nexa Plus 570-580W
pág. 39/40
- › Eurener MEPV Nexa Plus DG Bif 580-600W
pág. 41/42
- › Eurener MEPV Nexa Plus DG Bif 695-720W
pág. 43/44



Nexa Storm TOPCon N-type

PARTE DELANTERA

430 - 450W

› Doble Vidrio Bifacial



Resistencia a granizo
Certificado RG4/HW4



Resistencia a cargas extremas
Carga máxima de test (nieve) 15100 Pa



Módulos vidrio-vidrio
Frontal: 3,2 mm | Posterior: 2 mm



Eficiencia del módulo
Hasta un 23,04 % de eficiencia



Célula bifacial
Factor de bifacialidad: 80 ± 5 %



MC4 - Evo2 original
Mayor seguridad y fiabilidad

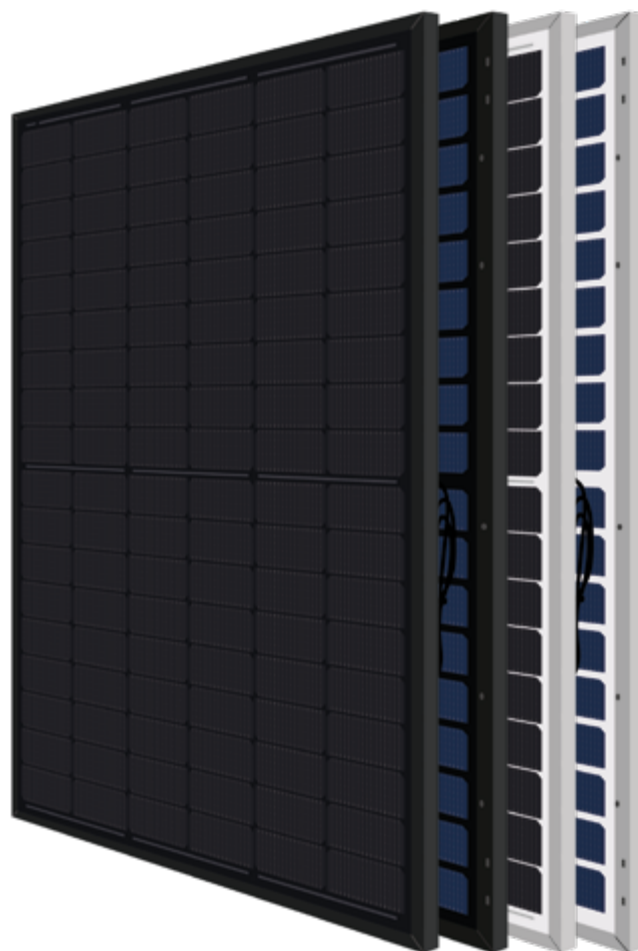

25 Años

Garantía de Producto
+5 años para Socios Premium

30 Años

Garantía de Rendimiento
Garantía Lineal

1% Degradación el primer año

0,38% Degradación anual

88% Potencia a 30 años

Ilumina tu mundo con Eurener

El amplio abanico de certificaciones y galardones atestigua nuestro compromiso constante con nuestros socios y nuestro profundo sentido de la responsabilidad social y ética.



Calidad española en todo el mundo



Galardonados como TOP Brand PV



Medalla Platino EcoVadis por tercer año consecutivo



Eurener MEPV — NEXA STORM Double Glass Bifacial 430-450W

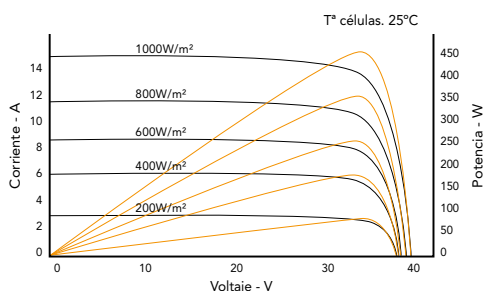
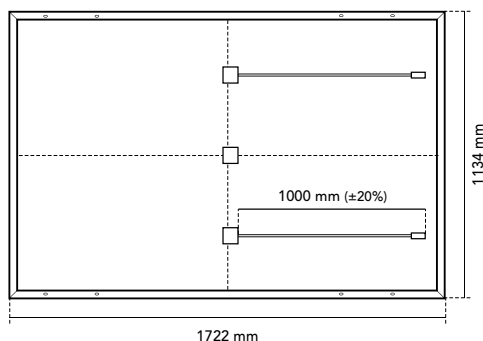

Especificaciones mecánicas

Células	Células de silicio monocristalino bifacial de tipo N
Vidrio frontal	Vidrio templado de 3,2 mm de gran resistencia y ARC
Vidrio posterior	Vidrio solar templado de 2 mm
Marco	Aluminio anodizado negro/plata
Caja de conexión	IP68, 3 diodos de by-pass
Conector	MC4-Evo 2 original
Cable	1000 mm (±20%) de longitud y 4 mm ² de sección
Dimensiones	1722 x 1134 x 30 mm (±1%)
Área	1,95 m ²
Peso	27 kg
Embalaje	936 uds/camiión

Coefficientes de temperatura

Coefficiente de temperatura de Isc (α)	0,045 %/°C
Coefficiente de temperatura de Voc (β)	-0,275 %/°C
Coefficiente de temperatura de Pmax (γ)	-0,29 %/°C
Rango de temperatura	-40 °C ~ +85 °C
Temperatura de operación nominal de la célula (TONC)	45 ± 2 °C

Características eléctricas	MEPV 430		MEPV 440		MEPV 450	
	STC	NOCT	STC	NOCT	STC	NOCT
Potencia nominal máxima. Pmax	430 Wp	329 Wp	440 Wp	337 Wp	450 Wp	345 Wp
Corriente de cortocircuito (Isc)	14,26 A	11,47 A	14,37 A	11,61 A	14,52 A	11,75 A
Voltaje de circuito abierto (Voc)	38,42 V	36,88 V	38,91 V	37,24 V	39,33 V	37,61 V
Corriente de máxima potencia (Imp)	13,52 A	10,88 A	13,63 A	11,01 A	13,76 A	11,14 A
Voltaje de máxima potencia (Vmp)	31,82 V	30,27 V	32,30 V	30,63 V	32,71 V	30,99 V
Eficiencia de módulo	22,02 %		22,53 %		23,04 %	
Características eléctricas	Ganancia bifacial 10 %					
Potencia nominal máxima. Pmax	473 Wp		484 Wp		495 Wp	
Corriente de cortocircuito (Isc)	15,63 A		15,81 A		15,97 A	
Voltaje de circuito abierto (Voc)	38,49 V		38,91 V		39,33 V	
Corriente de máxima potencia (Imp)	14,82 A		14,99 A		15,13 A	
Voltaje de máxima potencia (Vmp)	31,91 V		32,30 V		32,71 V	

* STC: 1000 W/m², temperatura del módulo 25°C, AM 1,5 * NOCT: 800 W/m², temperatura ambiente 20°C, AM 1,5

Parámetros de operación

Tensión máxima del sistema	1500 V
Capacidad máxima del fusible. Ir	25 A
Tolerancia de potencia a la salida	0 - +3 %
Tolerancia de Voc e Isc	± 3 %
Clasificación de fuego	Broof (t4) (EN 13501-5)
	Clase A o C (UL 790)
Clase de protección	Clase II (IEC 61140)
Cargas mecánicas*	Carga frontal 15100 Pa, carga trasera 3880 Pa

* Probado en laboratorio según estándar IEC 61215-2:2021 (MQT 16)

Certificados corporativos y de producto

Evaluación ECOVADIS - Medalla Platino (TOP 1%)
Compromiso de prevención del trabajo forzoso en la industria solar por SEIA
ISO9001:2015 - Sistemas de gestión de la calidad
ISO14001:2015 - Sistema de gestión ambiental
WEEE compliance in Germany
PV CYCLE Italia
IEC 61215 - Módulos fotovoltaicos (FV) para uso terrestre - Cualificación del diseño y homologación
IEC 61730 - Cualificación de la seguridad de los módulos fotovoltaicos (FV)
IEC 61701 - Módulos fotovoltaicos (FV) - Ensayo de corrosión por niebla salina
IEC 62716 - Módulos fotovoltaicos (FV) - Ensayo de corrosión por amoníaco
IEC TS 62804 - Módulos fotovoltaicos (FV) - Métodos de ensayo para la detección de la degradación potencialmente inducida
Resistencia a granizo HW3/RG3
Certificate of Factory Production Control (UK) - MCS
Clase de reacción al fuego: 1 - LAPI
Sustainable materials assessment by Sundahus
Certificado de calidad Swissolar



NOTA: Toda la información contenida en esta ficha técnica se proporciona únicamente a título informativo. Las especificaciones del producto pueden estar sujetas a modificaciones técnicas. La recepción, instalación y uso deben ajustarse al Manual de Instalación, a las Condiciones Generales de Venta y a los Términos y Condiciones de Garantía aplicables. Las últimas versiones de toda la documentación técnica están disponibles en www.eurener.com.

DESDE
1997
más que
energía

eurener.com
contact@eurenerworld.com
+34 960 045 515
Calle Colón, 1-23
46004, Valencia. España

Expertos europeos en módulos residenciales

Desde 1997 nuestro principal objetivo ha sido suministrar módulos fotovoltaicos de calidad y duraderos que nos permitan, a nosotros y a las generaciones futuras, seguir produciendo energía limpia para cuidar nuestro planeta.



Nexa Storm TOPCon N-type

PARTE DELANTERA

460 - 475 W

› Doble Vidrio Bifacial



Resistencia a granizo

Certificado RG4/HW4



Resistencia a cargas extremas

Carga máxima de test (nieve) 15100 Pa



Módulos vidrio-vidrio

Frontal: 3,2 mm | Posterior: 2 mm



Eficiencia del módulo

Hasta un 23,77 % de eficiencia



Célula bifacial

Factor de bifacialidad: 80 ± 5 %



MC4 - Evo2 original

Mayor seguridad y fiabilidad

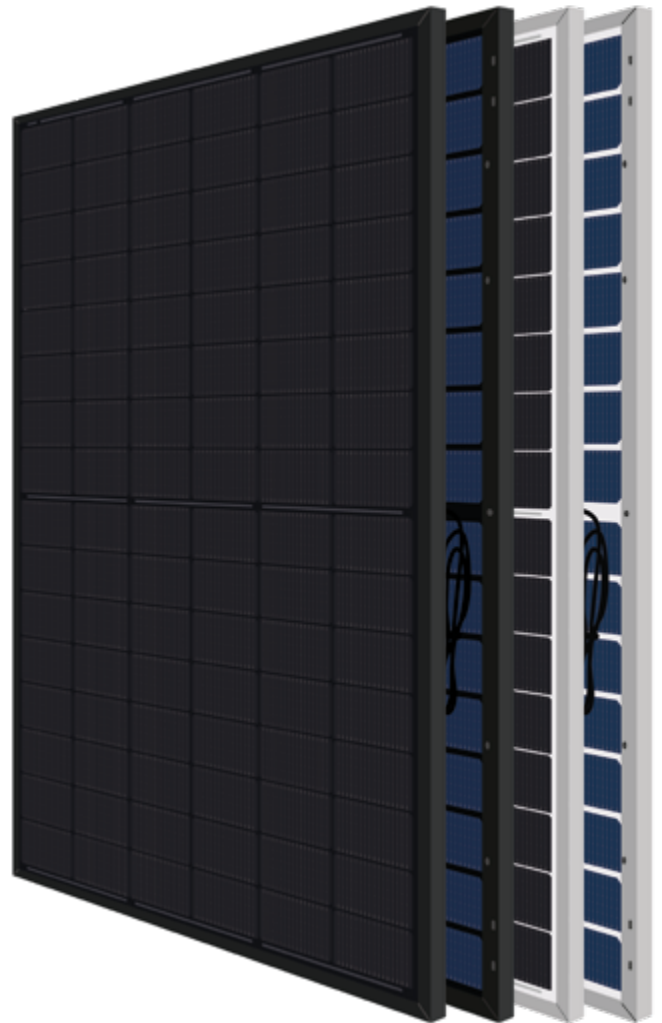

25 Años

Garantía de Producto

+5 años para Socios Premium

30 Años

Garantía de Rendimiento

Garantía Lineal

1% Degradación el primer año

0,38% Degradación anual

88% Potencia a 30 años

Ilumina tu mundo con Eurener

El amplio abanico de certificaciones y galardones atestigua nuestro compromiso constante con nuestros socios y nuestro profundo sentido de la responsabilidad social y ética.



Calidad española en todo el mundo



Galardonados como TOP Brand PV



Medalla Platino EcoVadis por tercer año consecutivo



Eurener MEPV — NEXA STORM Double Glass Bifacial 460-475W

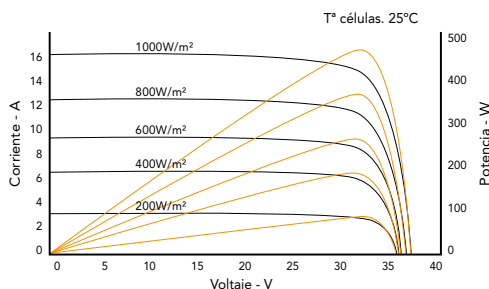
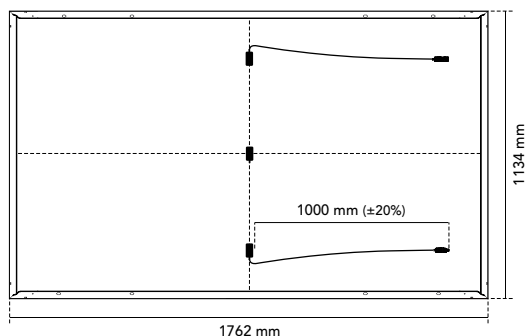

Especificaciones mecánicas

Células	Células de silicio monocristalino de tipo N
Vidrio frontal	Vidrio templado de 3,2 mm de gran resistencia y ARC
Vidrio posterior	Vidrio solar templado de 2 mm
Marco	Aluminio anodizado negro/plata
Caja de conexión	IP68, 3 diodos de by-pass
Conector	MC4-Evo 2 original
Cable	1000 mm (±20%) de longitud y 4 mm ² de sección
Dimensiones	1762 x 1134 x 30 mm (±1%)
Área	2,00 m ²
Peso	28 kg
Embalaje	936 uds/camiión

Coefficientes de temperatura

Coefficiente de temperatura de I _{sc} (α)	0,045 %/°C
Coefficiente de temperatura de V _{oc} (β)	-0,25 %/°C
Coefficiente de temperatura de P _{max} (γ)	-0,29 %/°C
Rango de temperatura	-40 °C ~ +70 °C
Temperatura de operación nominal de la célula (TONC)	45 ± 2 °C

Características eléctricas	MEPV 460		MEPV 470		MEPV 475	
	STC	NOCT	STC	NOCT	STC	NOCT
Potencia nominal máxima. P _{max}	460 W _p	346 W _p	470 W _p	353 W _p	475 W _p	357 W _p
Corriente de cortocircuito (I _{sc})	15,88 A	12,90 A	16,00 A	13,02 A	16,10 A	13,08 A
Voltaje de circuito abierto (V _{oc})	36,40 V	33,73 V	36,67 V	34,08 V	36,98 V	34,09 V
Corriente de máxima potencia (I _{mp})	15,00 A	12,12 A	15,05 A	12,18 A	15,09 A	12,20 A
Voltaje de máxima potencia (V _{mp})	30,66 V	29,09 V	31,22 V	29,58 V	31,49 V	29,88 V
Eficiencia de módulo	23,02 %		23,52 %		23,77 %	
Características eléctricas	Ganancia bifacial 10 %					
Potencia nominal máxima. P _{max}	506 W _p		517 W _p		523 W _p	
Corriente de cortocircuito (I _{sc})	17,46 A		17,60 A		17,71 A	
Voltaje de circuito abierto (V _{oc})	36,40 V		36,67 V		36,98 V	
Corriente de máxima potencia (I _{mp})	16,50 A		16,56 A		16,59 A	
Voltaje de máxima potencia (V _{mp})	30,66 V		31,22 V		31,49 V	

* STC: 1000 W/m², temperatura del módulo 25°C, AM 1,5

* NOCT: 800 W/m², temperatura ambiente 20°C, AM 1,5

Parámetros de operación

Tensión máxima del sistema	1500 V
Capacidad máxima del fusible. I _r	30 A
Tolerancia de potencia a la salida	0 - +3 %
Tolerancia de V _{oc} e I _{sc}	± 3 %
Clasificación de fuego	Broof (t4) (EN 13501-5)
	Clase A o C (UL 790)
Clase de protección	Clase II (IEC 61140)
Cargas mecánicas*	Carga frontal 15100 Pa, carga trasera 3880 Pa

* Probado en laboratorio según estándar IEC 61215-2:2021 (MQT 16)

Certificados corporativos y de producto

Evaluación ECOVADIS - Medalla Platino (TOP 1%)
Compromiso de prevención del trabajo forzoso en la industria solar por SEIA
ISO9001:2015 - Sistemas de gestión de la calidad
ISO14001:2015 - Sistema de gestión ambiental
WEEE compliance in Germany
PV CYCLE Italia
IEC 61215 - Módulos fotovoltaicos (FV) para uso terrestre - Cualificación del diseño y homologación
IEC 61730 - Cualificación de la seguridad de los módulos fotovoltaicos (FV)
IEC 61701 - Módulos fotovoltaicos (FV) - Ensayo de corrosión por niebla salina
IEC 62716 - Módulos fotovoltaicos (FV) - Ensayo de corrosión por amoníaco
IEC TS 62804 - Módulos fotovoltaicos (FV) - Métodos de ensayo para la detección de la degradación potencialmente inducida
Resistencia a granizo HW3/RG3
Certificate of Factory Production Control (UK) - MCS
Clase de reacción al fuego: 1 - LAPI
Sustainable materials assessment by Sundahus
Certificado de calidad Swissolar



NOTA: Toda la información contenida en esta ficha técnica se proporciona únicamente a título informativo. Las especificaciones del producto pueden estar sujetas a modificaciones técnicas. La recepción, instalación y uso deben ajustarse al Manual de Instalación, a las Condiciones Generales de Venta y a los Términos y Condiciones de Garantía aplicables. Las últimas versiones de toda la documentación técnica están disponibles en www.eurener.com.

DESDE
1997
más que
energía

eurener.com
contact@eurenerworld.com
+34 960 045 515
Calle Colón, 1-23
46004, Valencia. España

Expertos europeos en módulos residenciales

Desde 1997 nuestro principal objetivo ha sido suministrar módulos fotovoltaicos de calidad y duraderos que nos permitan, a nosotros y a las generaciones futuras, seguir produciendo energía limpia para cuidar nuestro planeta.



Nexa Storm TOPCon N-type

PARTE DELANTERA

480 - 500W

› Doble Vidrio Bifacial



Resistencia a granizo
Certificado RG4/HW4



Resistencia a cargas extremas
Carga máxima de test (nieve) 15100 Pa



Módulos vidrio-vidrio
Frontal: 3,2 mm | Posterior: 2 mm



Eficiencia del módulo
Hasta un 23,10 % de eficiencia



Célula bifacial
Factor de bifacialidad: 80 ± 5 %



MC4 - Evo2 original
Mayor seguridad y fiabilidad

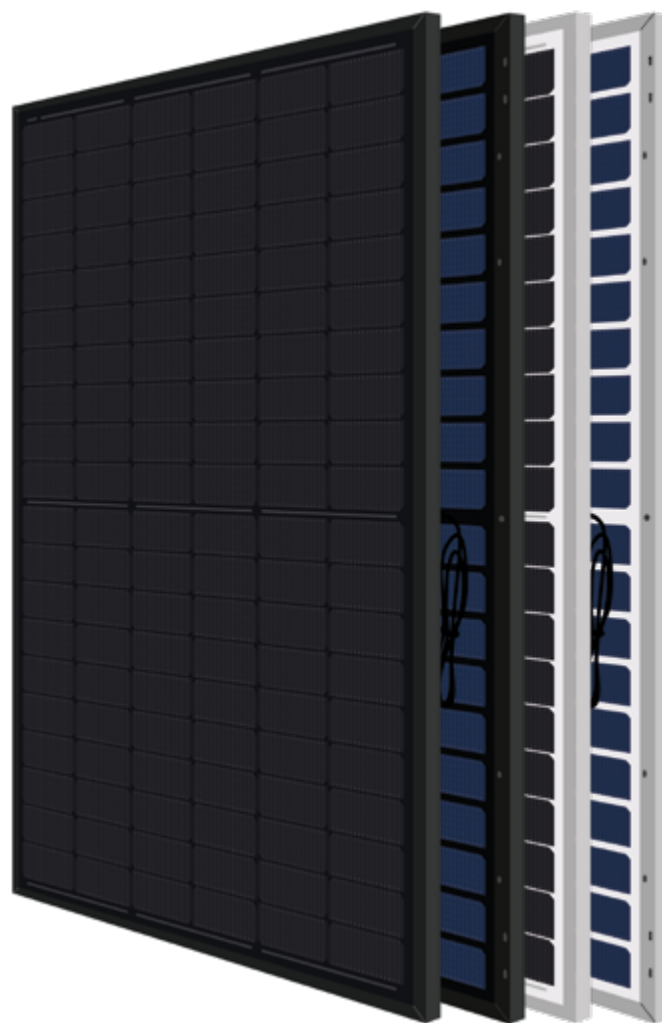

25 Años

Garantía de Producto
+5 años para Socios Premium

30 Años

Garantía de Rendimiento
Garantía Lineal

1% Degradación el primer año

0,38% Degradación anual

88% Potencia a 30 años

Ilumina tu mundo con Eurener

El amplio abanico de certificaciones y galardones atestigua nuestro compromiso constante con nuestros socios y nuestro profundo sentido de la responsabilidad social y ética.



Calidad española en
todo el mundo



Galardonados como
TOP Brand PV



Medalla Platino EcoVadis
por tercer año consecutivo



Eurener MEPV — NEXA STORM Double Glass Bifacial 480-500W

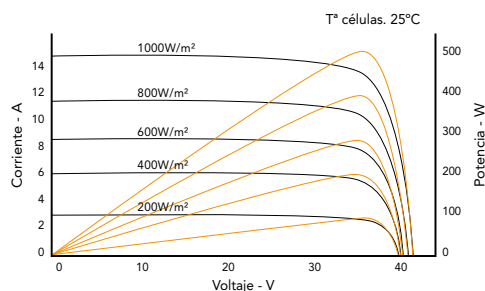
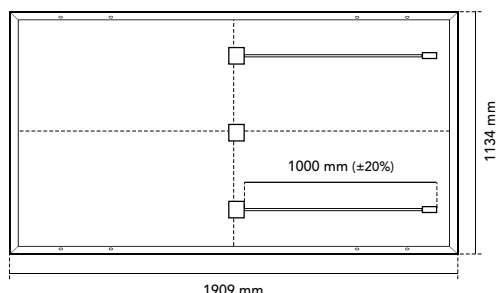

Especificaciones mecánicas

Células	Células de silicio monocristalino de tipo N
Vidrio frontal	Vidrio templado de 3,2 mm de gran resistencia y ARC
Vidrio posterior	Vidrio solar templado de 2 mm
Marco	Aluminio anodizado negro/plata
Caja de conexión	IP68, 3 diodos de by-pass
Conector	MC4-Evo 2 original
Cable	1000 mm (±20%) de longitud y 4 mm ² de sección
Dimensiones	1909 x 1134 x 30 mm (±1%)
Área	2,16 m ²
Peso	30 kg
Embalaje	864 uds/camión

Coefficientes de temperatura

Coefficiente de temperatura de I _{sc} (α)	0,045 %/°C
Coefficiente de temperatura de V _{oc} (β)	-0,275 %/°C
Coefficiente de temperatura de P _{max} (γ)	-0,29 %/°C
Rango de temperatura	-40 °C ~ +85 °C
Temperatura de operación nominal de la célula (TONC)	45 ± 2 °C

Características eléctricas	MEPV 480		MEPV 490		MEPV 500	
	STC	NOCT	STC	NOCT	STC	NOCT
Potencia nominal máxima. P _{max}	480 Wp	361 Wp	490 Wp	369 Wp	500 Wp	376 Wp
Corriente de cortocircuito (I _{sc})	14,34 A	11,55 A	14,44 A	11,69 A	14,52 A	11,81 A
Voltaje de circuito abierto (V _{oc})	42,63 V	40,57 V	42,95 V	41,02 V	43,25 V	41,43 V
Corriente de máxima potencia (I _{mp})	13,60 A	10,85 A	13,78 A	11,01 A	13,94 A	11,13 A
Voltaje de máxima potencia (V _{mp})	35,31 V	33,27 V	35,61 V	33,48 V	35,88 V	33,80 V
Eficiencia de módulo	22,18 %		22,63 %		23,10 %	
Características eléctricas	Ganancia bifacial 10 %					
Potencia nominal máxima. P _{max}	528 Wp		539 Wp		550 Wp	
Corriente de cortocircuito (I _{sc})	15,72 A		15,93 A		16,02 A	
Voltaje de circuito abierto (V _{oc})	42,71 V		43,03 V		43,31 V	
Corriente de máxima potencia (I _{mp})	14,91 A		15,11 A		15,30 A	
Voltaje de máxima potencia (V _{mp})	35,42 V		35,68 V		35,97 V	

* STC: 1000 W/m², temperatura del módulo 25°C, AM 1,5

* NOCT: 800 W/m², temperatura ambiente 20°C, AM 1,5

Parámetros de operación

Tensión máxima del sistema	1500 V
Capacidad máxima del fusible. I _r	25 A
Tolerancia de potencia a la salida	0 - +3 %
Tolerancia de V _{oc} e I _{sc}	± 3 %
Clasificación de fuego	Broof (t4) (EN 13501-5)
	Clase A o C (UL 790)
Clase de protección	Clase II (IEC 61140)
Cargas mecánicas*	Carga frontal 15100 Pa, carga trasera 3880 Pa

* Probado en laboratorio según estándar IEC 61215-2:2021 (MQT 16)

Certificados corporativos y de producto

Evaluación ECOVADIS - Medalla Platino (TOP 1%)
Compromiso de prevención del trabajo forzoso en la industria solar por SEIA
ISO9001:2015 - Sistemas de gestión de la calidad
ISO14001:2015 - Sistema de gestión ambiental
WEEE compliance in Germany
PV CYCLE Italia
IEC 61215 - Módulos fotovoltaicos (FV) para uso terrestre - Cualificación del diseño y homologación
IEC 61730 - Cualificación de la seguridad de los módulos fotovoltaicos (FV)
IEC 61701 - Módulos fotovoltaicos (FV) - Ensayo de corrosión por niebla salina
IEC 62716 - Módulos fotovoltaicos (FV) - Ensayo de corrosión por amoníaco
IEC TS 62804 - Módulos fotovoltaicos (FV) - Métodos de ensayo para la detección de la degradación potencialmente inducida
Resistencia a granizo HW3/RG3
Certificate of Factory Production Control (UK) - MCS
Clase de reacción al fuego: 1 - LAPI
Sustainable materials assessment by Sundahus
Certificado de calidad Swissolar



NOTA: Toda la información contenida en esta ficha técnica se proporciona únicamente a título informativo. Las especificaciones del producto pueden estar sujetas a modificaciones técnicas. La recepción, instalación y uso deben ajustarse al Manual de Instalación, a las Condiciones Generales de Venta y a los Términos y Condiciones de Garantía aplicables. Las últimas versiones de toda la documentación técnica están disponibles en www.eurener.com.

DESDE
1997
más que
energía

eurener.com
contact@eurenerworld.com
+34 960 045 515
Calle Colón, 1-23
46004, Valencia. España

Expertos europeos en módulos residenciales

Desde 1997 nuestro principal objetivo ha sido suministrar módulos fotovoltaicos de calidad y duraderos que nos permitan, a nosotros y a las generaciones futuras, seguir produciendo energía limpia para cuidar nuestro planeta.



Nexa Matte TOPCon N-type

PARTE DELANTERA

450W

› Doble Vidrio Bifacial

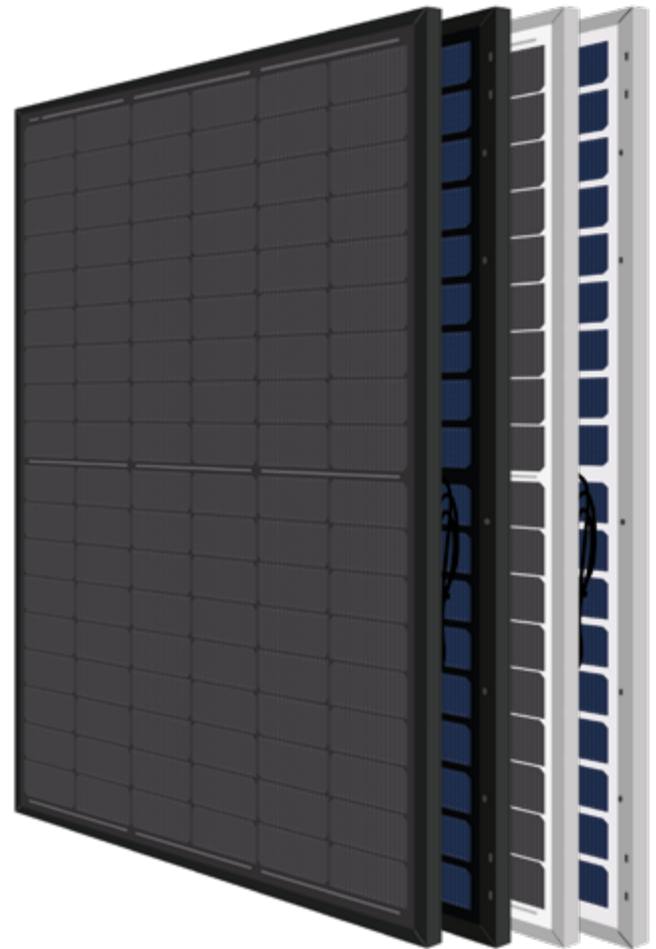

Vidrio antideslumbrante

Ideal para aeropuertos, carreteras y fachadas



Luminancia mínima

8.000cd/m² (ángulo de incidencia de la luz de 10°)



Eficiencia del módulo

Hasta un 23,04 % de eficiencia



Célula bifacial

Factor de bifacialidad: 80 ± 5 %



Libre de PFAS

Sin sustancias químicas nocivas



Producto sostenible

Alto porcentaje de materiales reciclables

LUMINANCIA

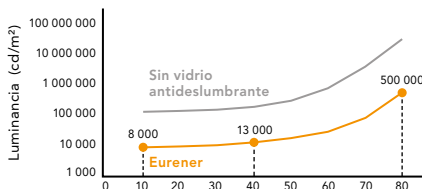

ÁNGULO DE INCIDENCIA

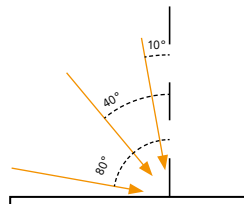

25
años

Garantía de Producto
+5 años para Socios Premium

30
años

Garantía de Rendimiento
Garantía Lineal

1% Degradación el primer año
0,38% Degradación anual
88% Potencia a 30 años

Ilumina tu mundo con Eurener

El amplio abanico de certificaciones y galardones atestigua nuestro compromiso constante con nuestros socios y nuestro profundo sentido de la responsabilidad social y ética.



Calidad española en todo el mundo



Galardonados como TOP Brand PV



Medalla Platino EcoVadis por tercer año consecutivo



Eurener MEPV — NEXA MATTE Double Glass Bifacial 450W

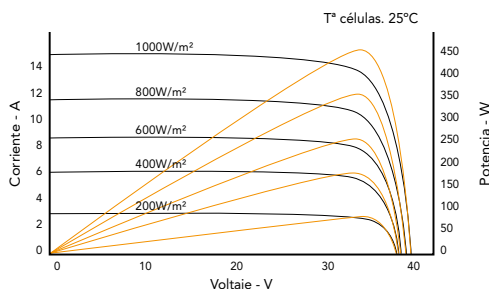
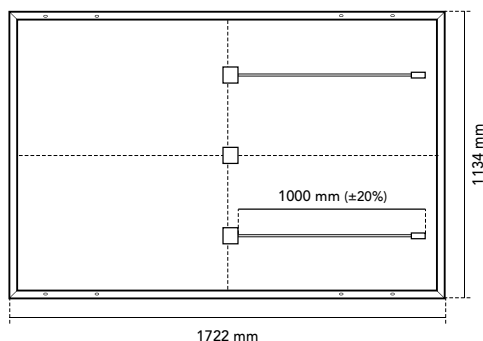

Especificaciones mecánicas	
Células	Células de silicio monocristalino bifacial de tipo N
Vidrio frontal	Vidrio solar templado con superficie antideslumbrante de 2 mm
Vidrio posterior	Vidrio solar templado de 2 mm
Marco	Aluminio anodizado negro/plata
Caja de conexión	IP68, 3 diodos de by-pass
Conector	MC4-Evo 2 original
Cable	1000 mm (±20%) de longitud y 4 mm ² de sección
Dimensiones	1722 x 1134 x 30 mm (±1%)
Área	1,95 m ²
Peso	24 kg
Embalaje	962 uds/camiión

Coeficientes de temperatura	
Coeficiente de temperatura de Isc (α)	0,045 %/°C
Coeficiente de temperatura de Voc (β)	-0,275 %/°C
Coeficiente de temperatura de Pmax (γ)	-0,29 %/°C
Rango de temperatura	-40 °C ~ +85 °C
Temperatura de operación nominal de la célula (TONC)	45 ± 2 °C

Características eléctricas	MEPV 450	
	STC	NOCT
Potencia nominal máxima. Pmax	450 Wp	345 Wp
Corriente de cortocircuito (Isc)	14,52 A	11,75 A
Voltaje de circuito abierto (Voc)	39,33 V	37,61 V
Corriente de máxima potencia (Imp)	13,76 A	11,14 A
Voltaje de máxima potencia (Vmp)	32,71 V	30,99 V
Eficiencia de módulo	23,04 %	

Características eléctricas	Bifacial gain 10%
Potencia nominal máxima. Pmax	495 Wp
Corriente de cortocircuito (Isc)	15,97 A
Voltaje de circuito abierto (Voc)	39,33 V
Corriente de máxima potencia (Imp)	15,13 A
Voltaje de máxima potencia (Vmp)	32,71 V

* STC: 1000 W/m², temperatura del módulo 25°C, AM 1,5 * NOCT: 800 W/m², temperatura ambiente 20°C, AM 1,5

Parámetros de operación	
Tensión máxima del sistema	1500 V
Capacidad máxima del fusible. Ir	25 A
Tolerancia de potencia a la salida	0 - +3 %
Tolerancia de Voc e Isc	± 3 %
Clasificación de fuego	Broof (t4) (EN 13501-5) Clase A o C (UL 790)
Clase de protección	Clase II (IEC 61140)
Cargas mecánicas	Carga frontal 5400 Pa, carga trasera 2400 Pa

Certificados corporativos y de producto
Evaluación ECOVADIS - Medalla Platino (TOP 1%)
Compromiso de prevención del trabajo forzoso en la industria solar por SEIA
ISO9001:2015 - Sistemas de gestión de la calidad
ISO14001:2015 - Sistema de gestión ambiental
WEEE compliance in Germany
PV CYCLE Italia
IEC 61215 - Módulos fotovoltaicos (FV) para uso terrestre - Cualificación del diseño y homologación
IEC 61730 - Cualificación de la seguridad de los módulos fotovoltaicos (FV)
IEC 61701 - Módulos fotovoltaicos (FV) - Ensayo de corrosión por niebla salina
IEC 62716 - Módulos fotovoltaicos (FV) - Ensayo de corrosión por amoníaco
IEC TS 62804 - Módulos fotovoltaicos (FV) - Métodos de ensayo para la detección de la degradación potencialmente inducida
Resistencia a granizo HW3/RG3
Certificate of Factory Production Control (UK) - MCS
Clase de reacción al fuego: 1 - LAPI
Sustainable materials assessment by Sundahus
Certificado de calidad Swissolar



NOTA: Toda la información contenida en esta ficha técnica se proporciona únicamente a título informativo. Las especificaciones del producto pueden estar sujetas a modificaciones técnicas. La recepción, instalación y uso deben ajustarse al Manual de Instalación, a las Condiciones Generales de Venta y a los Términos y Condiciones de Garantía aplicables. Las últimas versiones de toda la documentación técnica están disponibles en www.eurener.com.

DESDE
1997
más que
energía

eurener.com
contact@eurenerworld.com
+34 960 045 515
Calle Colón, 1-23
46004, Valencia. España

Expertos europeos en módulos residenciales

Desde 1997 nuestro principal objetivo ha sido suministrar módulos fotovoltaicos de calidad y duraderos que nos permitan, a nosotros y a las generaciones futuras, seguir produciendo energía limpia para cuidar nuestro planeta.



Nexa Matte TOPCon N-type

PARTE DELANTERA

460 - 475 W

› Doble Vidrio Bifacial



Vidrio antideslumbrante

Ideal para aeropuertos, carreteras y fachadas



Luminancia mínima

8.000cd/m² (ángulo de incidencia de la luz de 10°)



Eficiencia del módulo

Hasta un 23,77 % de eficiencia



Célula bifacial

Factor de bifacialidad: 80 ± 5 %



Libre de PFAS

Sin sustancias químicas nocivas



Producto sostenible

Alto porcentaje de materiales reciclables

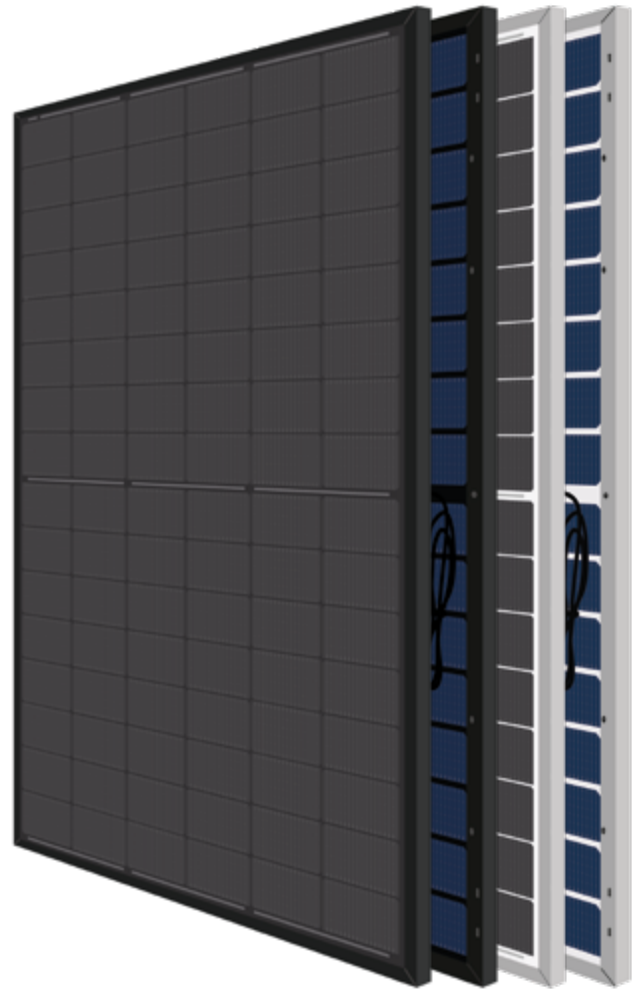

LUMINANCIA

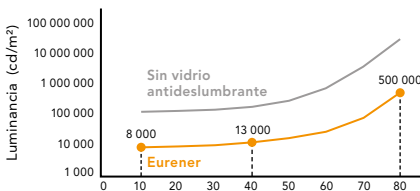

ÁNGULO DE INCIDENCIA

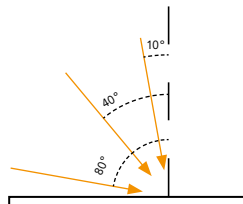

25
años

Garantía de Producto
+5 años para Socios Premium

30
años

Garantía de Rendimiento
Garantía Lineal

1% Degradación el primer año
0,38% Degradación anual
88% Potencia a 30 años

Ilumina tu mundo con Eurener

El amplio abanico de certificaciones y galardones atestigua nuestro compromiso constante con nuestros socios y nuestro profundo sentido de la responsabilidad social y ética.



Calidad española en todo el mundo



Galardonados como TOP Brand PV



Medalla Platino EcoVadis por tercer año consecutivo



Eurener MEPV — NEXA MATTE Double Glass Bifacial 460-475W

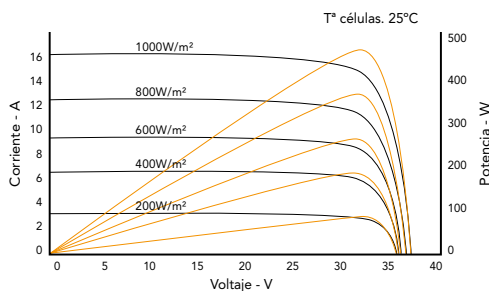
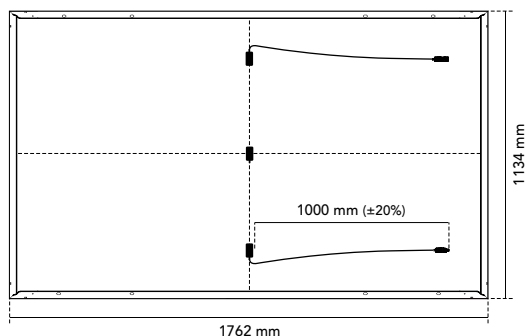

Especificaciones mecánicas	
Células	Células de silicio monocristalino bifacial de tipo N
Vidrio frontal	Vidrio solar templado con superficie antideslumbrante de 2 mm
Vidrio posterior	Vidrio solar templado de 2 mm
Marco	Aluminio anodizado negro/plata
Caja de conexión	IP68, 3 diodos de by-pass
Conector	MC4-Evo 2 original
Cable	1000 mm (±20%) de longitud y 4 mm ² de sección
Dimensiones	1762 x 1134 x 30 mm (±1%)
Área	2,00 m ²
Peso	24 kg
Embalaje	936 uds/camión

Coeficientes de temperatura	
Coeficiente de temperatura de Isc (α)	0,045 %/°C
Coeficiente de temperatura de Voc (β)	-0,25 %/°C
Coeficiente de temperatura de Pmax (γ)	-0,29 %/°C
Rango de temperatura	-40 °C ~ +70 °C
Temperatura de operación nominal de la célula (TONC)	45 ± 2 °C

Características eléctricas	MEPV 460		MEPV 465		MEPV 470		MEPV 475	
	STC	NOCT	STC	NOCT	STC	NOCT	STC	NOCT
Potencia nominal máxima. Pmax	460 Wp	346 Wp	465 Wp	350 Wp	470 Wp	353 Wp	475 Wp	357 Wp
Corriente de cortocircuito (Isc)	15,88 A	12,90 A	15,93 A	12,91 A	16,00 A	13,02 A	16,10 A	13,08 A
Voltaje de circuito abierto (Voc)	36,40 V	33,73 V	36,45 V	33,86 V	36,67 V	34,08 V	36,98 V	34,09 V
Corriente de máxima potencia (Imp)	15,00 A	12,12 A	15,01 A	12,14 A	15,05 A	12,18 A	15,09 A	12,20 A
Voltaje de máxima potencia (Vmp)	30,66 V	29,09 V	30,98 V	29,40 V	31,22 V	29,58 V	31,49 V	29,88 V
Eficiencia de módulo	23,02 %		23,27 %		23,52 %		23,77 %	

Características eléctricas	Ganancia bifacial 10%			
	MEPV 460	MEPV 465	MEPV 470	MEPV 475
Potencia nominal máxima. Pmax	506 Wp	512 Wp	517 Wp	523 Wp
Corriente de cortocircuito (Isc)	17,46 A	17,52 A	17,60 A	17,71 A
Voltaje de circuito abierto (Voc)	36,40 V	36,45 V	36,67 V	36,98 V
Corriente de máxima potencia (Imp)	16,50 A	16,51 A	16,56 A	16,59 A
Voltaje de máxima potencia (Vmp)	30,66 V	30,98 V	31,22 V	31,49 V

* STC: 1000 W/m², temperatura del módulo 25°C, AM 1,5 * NOCT: 800 W/m², temperatura ambiente 20°C, AM 1,5

Parámetros de operación	
Tensión máxima del sistema	1500 V
Capacidad máxima del fusible. Ir	30 A
Tolerancia de potencia a la salida	0 - +3 %
Tolerancia de Voc e Isc	± 3 %
Clasificación de fuego	Broof (t4) (EN 13501-5)
	Clase A o C (UL 790)
Clase de protección	Clase II (IEC 61140)
Cargas mecánicas	Carga frontal 5400 Pa, carga trasera 2400 Pa

Certificados corporativos y de producto
Evaluación ECOVADIS - Medalla Platino (TOP 1%)
Compromiso de prevención del trabajo forzoso en la industria solar por SEIA
ISO9001:2015 - Sistemas de gestión de la calidad
ISO14001:2015 - Sistema de gestión ambiental
WEEE compliance in Germany
PV CYCLE Italia
IEC 61215 - Módulos fotovoltaicos (FV) para uso terrestre - Cualificación del diseño y homologación
IEC 61730 - Cualificación de la seguridad de los módulos fotovoltaicos (FV)
IEC 61701 - Módulos fotovoltaicos (FV) - Ensayo de corrosión por niebla salina
IEC 62716 - Módulos fotovoltaicos (FV) - Ensayo de corrosión por amoníaco
IEC TS 62804 - Módulos fotovoltaicos (FV) - Métodos de ensayo para la detección de la degradación potencialmente inducida
Resistencia a granizo HW3/RG3
Certificate of Factory Production Control (UK) - MCS
Clase de reacción al fuego: 1 - LAPI
Sustainable materials assessment by Sundahus
Certificado de calidad Swissolar



NOTA: Toda la información contenida en esta ficha técnica se proporciona únicamente a título informativo. Las especificaciones del producto pueden estar sujetas a modificaciones técnicas. La recepción, instalación y uso deben ajustarse al Manual de Instalación, a las Condiciones Generales de Venta y a los Términos y Condiciones de Garantía aplicables. Las últimas versiones de toda la documentación técnica están disponibles en www.eurener.com.

DESDE
1997
más que
energía

eurener.com
contact@eurenerworld.com
+34 960 045 515
Calle Colón, 1-23
46004, Valencia. España

Expertos europeos en módulos residenciales

Desde 1997 nuestro principal objetivo ha sido suministrar módulos fotovoltaicos de calidad y duraderos que nos permitan, a nosotros y a las generaciones futuras, seguir produciendo energía limpia para cuidar nuestro planeta.



Nexa Matte TOPCon N-type

PARTE DELANTERA

480 - 500W

› Doble Vidrio Bifacial



Vidrio antideslumbrante

Ideal para aeropuertos, carreteras y fachadas



Luminancia mínima

8.000cd/m² (ángulo de incidencia de la luz de 10°)

+23,1%

Eficiencia del módulo

Hasta un 23,10 % de eficiencia



Célula bifacial

Factor de bifacialidad: 80 ± 5 %



Libre de PFAS

Sin sustancias químicas nocivas



Producto sostenible

Alto porcentaje de materiales reciclables

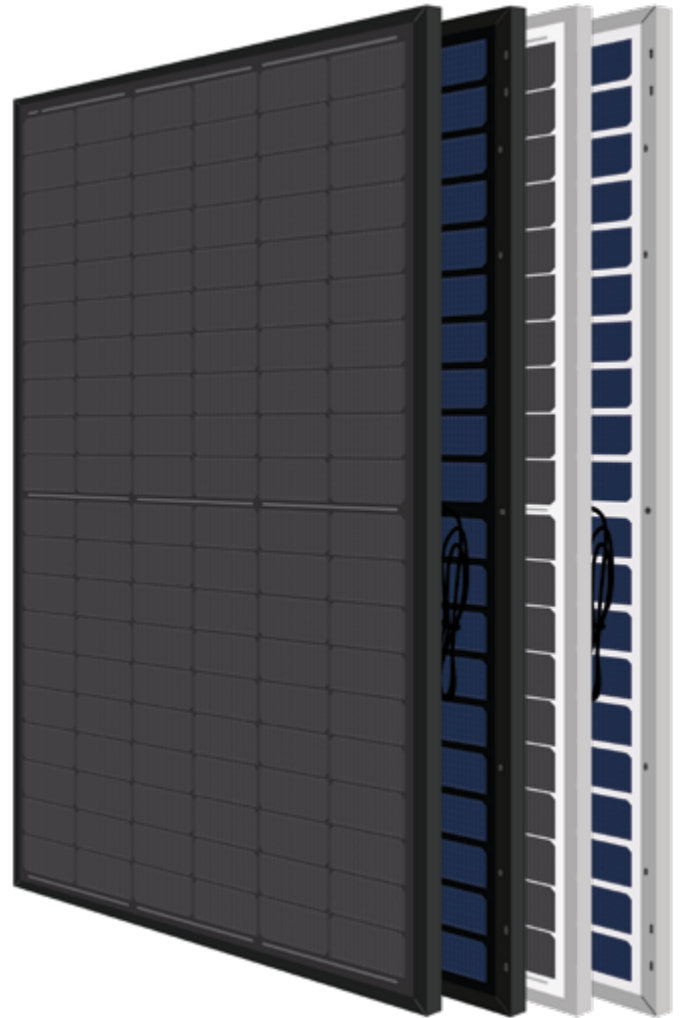

LUMINANCIA

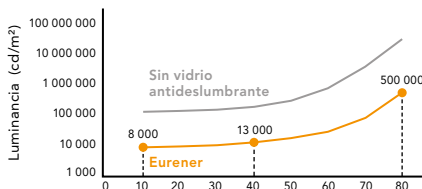

ÁNGULO DE INCIDENCIA

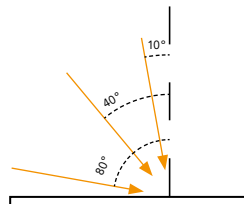

25
años

Garantía de Producto
+5 años para Socios Premium

30
años

Garantía de Rendimiento
Garantía Lineal

1% Degradación el primer año
0,38% Degradación anual
88% Potencia a 30 años

Ilumina tu mundo con Eurener

El amplio abanico de certificaciones y galardones atestigua nuestro compromiso constante con nuestros socios y nuestro profundo sentido de la responsabilidad social y ética.



Calidad española en todo el mundo



Galardonados como TOP Brand PV



Medalla Platino EcoVadis por tercer año consecutivo



Eurener MEPV — NEXA MATTE Double Glass Bifacial 480-500W

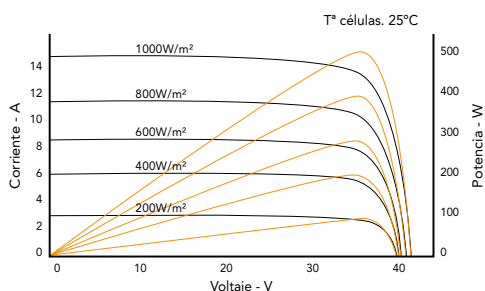
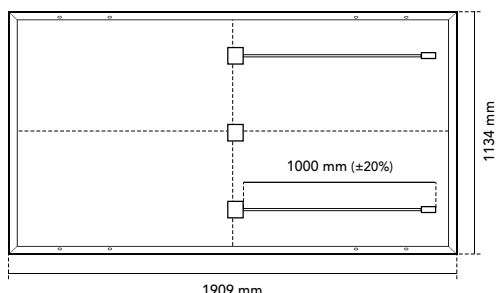

Especificaciones mecánicas

Células	Células de silicio monocristalino bifacial de tipo N
Vidrio frontal	Vidrio solar templado con superficie antideslumbrante de 2 mm
Vidrio posterior	Vidrio solar templado de 2 mm
Marco	Aluminio anodizado negro/plata
Caja de conexión	IP68, 3 diodos de by-pass
Conector	MC4-Evo 2 original
Cable	1000 mm (±20%) de longitud y 4 mm ² de sección
Dimensiones	1909 x 1134 x 30 mm (±1%)
Área	2,16 m ²
Peso	27 kg
Embalaje	864 uds/camiión

Coefficientes de temperatura

Coefficiente de temperatura de Isc (α)	0,045 %/°C
Coefficiente de temperatura de Voc (β)	-0,275 %/°C
Coefficiente de temperatura de Pmax (γ)	-0,29 %/°C
Rango de temperatura	-40 °C ~ +85 °C
Temperatura de operación nominal de la célula (TONC)	45 ± 2 °C

Características eléctricas	MEPV 480		MEPV 490		MEPV 500	
	STC	NOCT	STC	NOCT	STC	NOCT
Potencia nominal máxima. Pmax	480 Wp	361 Wp	490 Wp	369 Wp	500 Wp	376 Wp
Corriente de cortocircuito (Isc)	14,34 A	11,55 A	14,44 A	11,69 A	14,52 A	11,81 A
Voltaje de circuito abierto (Voc)	42,63 V	40,57 V	42,95 V	41,02 V	43,25 V	41,43 V
Corriente de máxima potencia (Imp)	13,60 A	10,85 A	13,78 A	11,01 A	13,94 A	11,13 A
Voltaje de máxima potencia (Vmp)	35,31 V	33,27 V	35,61 V	33,48 V	35,88 V	33,80 V
Eficiencia de módulo	22,18 %		22,63 %		23,10 %	
Características eléctricas	Ganancia bifacial 10%					
Potencia nominal máxima. Pmax	528 Wp		539 Wp		550 Wp	
Corriente de cortocircuito (Isc)	15,72 A		15,93 A		16,02 A	
Voltaje de circuito abierto (Voc)	42,71 V		43,03 V		43,31 V	
Corriente de máxima potencia (Imp)	14,91 A		15,11 A		15,30 A	
Voltaje de máxima potencia (Vmp)	35,42 V		35,68 V		35,97 V	

* STC: 1000 W/m², temperatura del módulo 25°C, AM 1,5 * NOCT: 800 W/m², temperatura ambiente 20°C, AM 1,5

Parámetros de operación

Tensión máxima del sistema	1500 V
Capacidad máxima del fusible. Ir	25 A
Tolerancia de potencia a la salida	0 - +3 %
Tolerancia de Voc e Isc	± 3 %
Clasificación de fuego	Broof (t4) (EN 13501-5) Clase A o C (UL 790)
Clase de protección	Clase II (IEC 61140)
Cargas mecánicas	Carga frontal 5400 Pa, carga trasera 2400 Pa

Certificados corporativos y de producto

Evaluación ECOVADIS - Medalla Platino (TOP 1%)
Compromiso de prevención del trabajo forzoso en la industria solar por SEIA
ISO9001:2015 - Sistemas de gestión de la calidad
ISO14001:2015 - Sistema de gestión ambiental
WEEE compliance in Germany
PV CYCLE Italia
IEC 61215 - Módulos fotovoltaicos (FV) para uso terrestre - Cualificación del diseño y homologación
IEC 61730 - Cualificación de la seguridad de los módulos fotovoltaicos (FV)
IEC 61701 - Módulos fotovoltaicos (FV) - Ensayo de corrosión por niebla salina
IEC 62716 - Módulos fotovoltaicos (FV) - Ensayo de corrosión por amoníaco
IEC TS 62804 - Módulos fotovoltaicos (FV) - Métodos de ensayo para la detección de la degradación potencialmente inducida
Resistencia a granizo HW3/RG3
Certificate of Factory Production Control (UK) - MCS
Clase de reacción al fuego: 1 - LAPI
Sustainable materials assessment by Sundahus
Certificado de calidad Swissolar



NOTA: Toda la información contenida en esta ficha técnica se proporciona únicamente a título informativo. Las especificaciones del producto pueden estar sujetas a modificaciones técnicas. La recepción, instalación y uso deben ajustarse al Manual de Instalación, a las Condiciones Generales de Venta y a los Términos y Condiciones de Garantía aplicables. Las últimas versiones de toda la documentación técnica están disponibles en www.eurener.com.

DESDE
1997
más que
energía

eurener.com
contact@eurenerworld.com
+34 960 045 515
Calle Colón, 1-23
46004, Valencia. España

Expertos europeos en módulos residenciales

Desde 1997 nuestro principal objetivo ha sido suministrar módulos fotovoltaicos de calidad y duraderos que nos permitan, a nosotros y a las generaciones futuras, seguir produciendo energía limpia para cuidar nuestro planeta.

Nexa TOPCon N-type

> 420 - 450W

+23,0%

Eficiencia del módulo
Hasta un 23,04 % de eficiencia



Acabados disponibles
Negro - Plata



Resistencia a PID
Certificado siguiendo los estándares IEC TS 62804



Resistencia mejorada
Resistencia certificada frente al PID, niebla salina, polvo, arena y amoníaco



Resistencia a granizo
Certificado RG3/HW3



Fácil de manejar
Instalaciones más cómodas gracias a un tamaño de panel optimizado

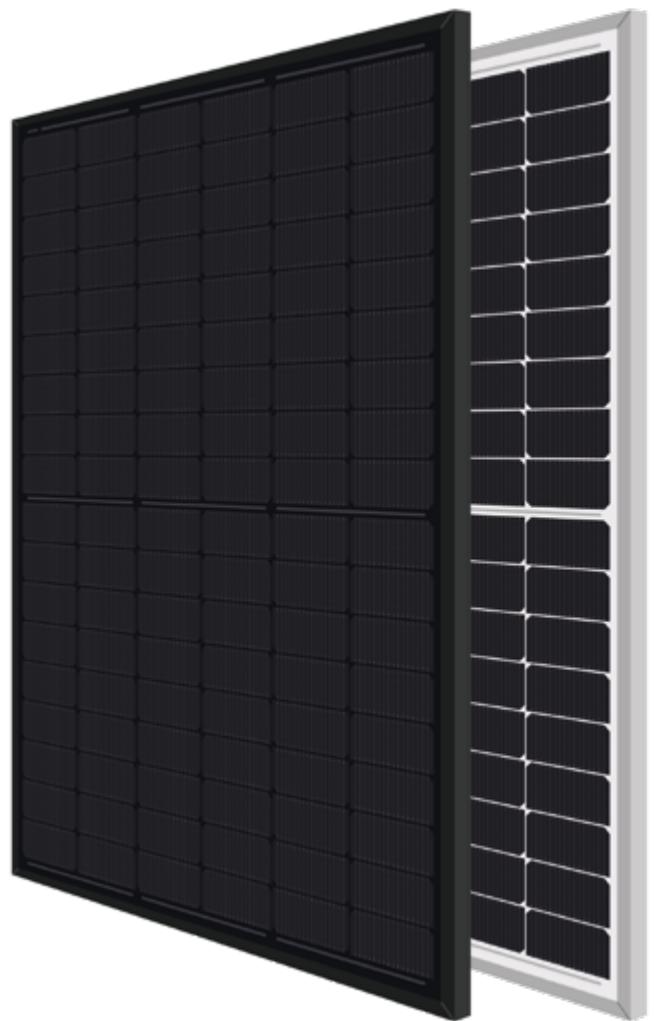

20 Años

Garantía de Producto
+5 años para Socios Premium

30 Años

Garantía de Rendimiento
Garantía Lineal

1% Degradación el primer año

0,38% Degradación anual

88% Potencia a 30 años

Ilumina tu mundo con Eurener

El amplio abanico de certificaciones y galardones atestigua nuestro compromiso constante con nuestros socios y nuestro profundo sentido de la responsabilidad social y ética.



Calidad española en todo el mundo



Galardonados como TOP Brand PV



Medalla Platino EcoVadis por tercer año consecutivo

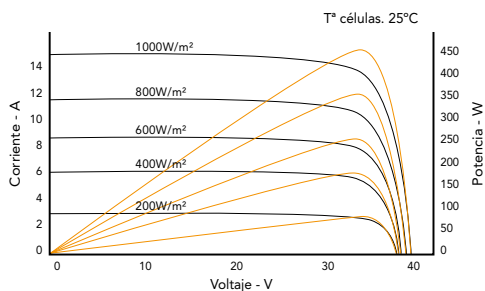
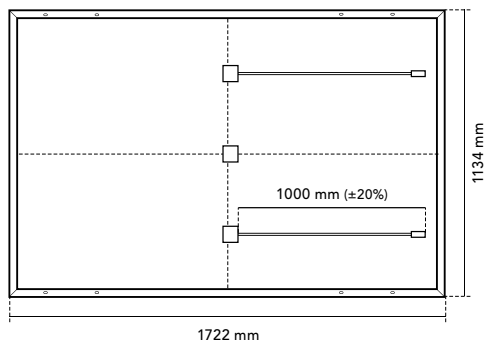

Especificaciones mecánicas	
Células	Células de silicio monocristalino de tipo N
Vidrio frontal	Vidrio templado de 3,2 mm de gran resistencia y ARC
Marco	Aluminio anodizado negro/plata
Caja de conexión	IP68, 3 diodos de by-pass
Conector	MC4-Evo 2 original
Cable	1000 mm (±20%) de longitud y 4 mm ² de sección
Dimensiones	1722 x 1134 x 30 mm (±1%)
Área	1,95 m ²
Peso	22 kg
Embalaje	962 uds/camión

Coeficientes de temperatura	
Coeficiente de temperatura de Isc (α)	0,045 %/°C
Coeficiente de temperatura de Voc (β)	-0,275 %/°C
Coeficiente de temperatura de Pmax (γ)	-0,29 %/°C
Rango de temperatura	-40 °C ~ +85 °C
Temperatura de operación nominal de la célula (TONC)	45 ± 2 °C

	MEPV 420	MEPV 425	MEPV 430	MEPV 435	MEPV 440	MEPV 450
Características eléctricas						
STC						
Potencia nominal máxima. Pmax	420 Wp	425 Wp	430 Wp	435 Wp	440 Wp	450 Wp
Corriente de cortocircuito (Isc)	14,08 A	14,16 A	14,26 A	14,30 A	14,37 A	14,52 A
Voltaje de circuito abierto (Voc)	38,09 V	38,28 V	38,42 V	38,70 V	38,91 V	39,33 V
Corriente de máxima potencia (Imp)	13,34 A	13,42 A	13,52 A	13,56 A	13,63 A	13,76 A
Voltaje de máxima potencia (Vmp)	31,49 V	31,68 V	31,82 V	32,09 V	32,30 V	32,71 V
Eficiencia de módulo	21,51 %	21,76 %	22,02 %	22,28 %	22,53 %	23,04 %
Características eléctricas						
NOCT						
Potencia nominal máxima. Pmax	322 Wp	325 Wp	329 Wp	333 Wp	337 Wp	345 Wp
Corriente de cortocircuito (Isc)	11,34 A	11,41 A	11,47 A	11,54 A	11,61 A	11,75 A
Voltaje de circuito abierto (Voc)	36,52 V	36,70 V	36,88 V	37,06 V	37,24 V	37,61 V
Corriente de máxima potencia (Imp)	10,75 A	10,81 A	10,88 A	10,94 A	11,01 A	11,14 A
Voltaje de máxima potencia (Vmp)	29,92 V	30,10 V	30,27 V	30,45 V	30,63 V	30,99 V

* STC: 1000 W/m², temperatura del módulo 25°C, AM 1,5 * NOCT: 800 W/m², temperatura ambiente 20°C, AM 1,5

Parámetros de operación	
Tensión máxima del sistema	1500 V
Capacidad máxima del fusible. Ir	25 A
Tolerancia de potencia a la salida	0 - + 3 %
Tolerancia de Voc e Isc	± 3 %
Clasificación de fuego	Broof (t4) (EN 13501-5)
	Clase A o C (UL 790)
Clase de protección	Clase II (IEC 61140)
Cargas mecánicas	Carga frontal 5400 Pa, carga trasera 2400 Pa

Certificados corporativos y de producto	
Evaluación ECOVADIS - Medalla Platino (TOP 1%)	
Compromiso de prevención del trabajo forzoso en la industria solar por SEIA	
ISO9001:2015 - Sistemas de gestión de la calidad	
ISO14001:2015 - Sistema de gestión ambiental	
WEEE compliance in Germany	
PV CYCLE Italia	
IEC 61215 - Módulos fotovoltaicos (FV) para uso terrestre - Cualificación del diseño y homologación	
IEC 61730 - Cualificación de la seguridad de los módulos fotovoltaicos (FV)	
IEC 61701 - Módulos fotovoltaicos (FV) - Ensayo de corrosión por niebla salina	
IEC 62716 - Módulos fotovoltaicos (FV) - Ensayo de corrosión por amoníaco	
IEC TS 62804 - Módulos fotovoltaicos (FV) - Métodos de ensayo para la detección de la degradación potencialmente inducida	
Resistencia a granizo HW3/RG3	
Certificate of Factory Production Control (UK) - MCS	
Clase de reacción al fuego: 1 - LAPI	
Certificado de calidad Swissolar	



NOTA: Toda la información contenida en esta ficha técnica se proporciona únicamente a título informativo. Las especificaciones del producto pueden estar sujetas a modificaciones técnicas. La recepción, instalación y uso deben ajustarse al Manual de Instalación, a las Condiciones Generales de Venta y a los Términos y Condiciones de Garantía aplicables. Las últimas versiones de toda la documentación técnica están disponibles en www.eurener.com.

DESDE
1997
más que
energía

eurener.com
contact@eurenerworld.com
+34 960 045 515
Calle Colón, 1-23
46004, Valencia. España

Expertos europeos en módulos residenciales

Desde 1997 nuestro principal objetivo ha sido suministrar módulos fotovoltaicos de calidad y duraderos que nos permitan, a nosotros y a las generaciones futuras, seguir produciendo energía limpia para cuidar nuestro planeta.

Nexa TOPCon N-type

PARTE DELANTERA

420 - 450W

› Doble Vidrio Bifacial

+23,0%

Eficiencia del módulo
Hasta un 23,04 % de eficiencia



Célula bifacial
Factor de bifacialidad: 80 ± 5 %



Resistencia mejorada
Resistencia certificada frente al PID,
niebla salina, polvo, arena y amoníaco



Resistencia a granizo
Certificado RG3/HW3



Libre de PFAS
Sin sustancias químicas nocivas



Producto sostenible
Alto porcentaje de materiales
reciclables

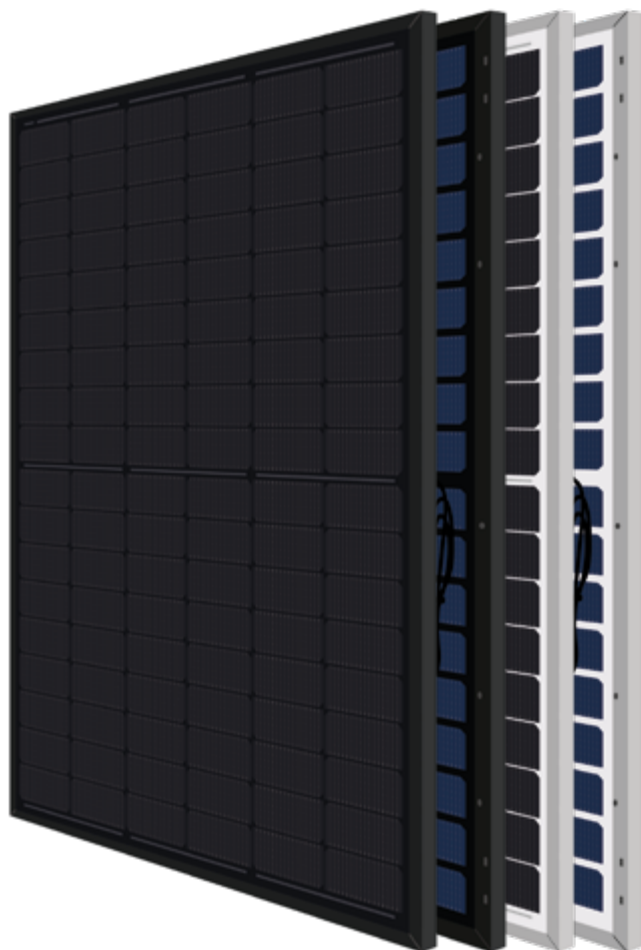

25 Años

Garantía de Producto
+5 años para Socios Premium

30 Años

Garantía de Rendimiento
Garantía Lineal

1% Degradación el primer año

0,38% Degradación anual

88% Potencia a 30 años

Ilumina tu mundo con Eurener

El amplio abanico de certificaciones y galardones atestigua nuestro compromiso constante con nuestros socios y nuestro profundo sentido de la responsabilidad social y ética.



Calidad española en
todo el mundo



Galardonados como
TOP Brand PV



Medalla Platino EcoVadis
por tercer año consecutivo



Eurener MEPV — NEXA Double Glass Bifacial 420-450W

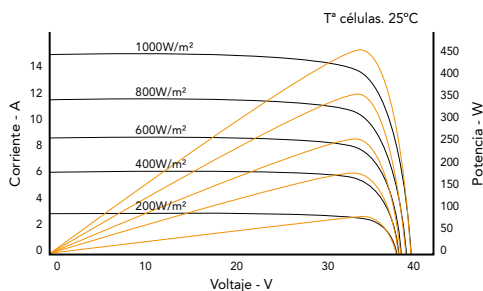
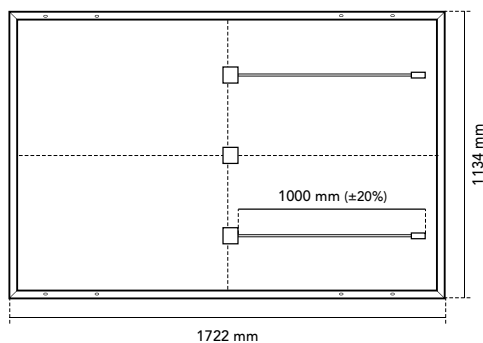

Especificaciones mecánicas	
Células	Células de silicio monocristalino bifacial de tipo N
Vidrio frontal	Vidrio solar templado con superficie antirreflectante de 2 mm
Vidrio posterior	Vidrio solar templado de 2 mm
Marco	Aluminio anodizado negro/plata
Caja de conexión	IP68, 3 diodos de by-pass
Conector	MC4-Evo 2 original
Cable	1000 mm (±20%) de longitud y 4 mm ² de sección
Dimensiones	1722 x 1134 x 30 mm (±1%)
Área	1,95 m ²
Peso	24 kg
Embalaje	962 uds/camión

Coeficientes de temperatura	
Coeficiente de temperatura de Isc (α)	0,045 %/°C
Coeficiente de temperatura de Voc (β)	-0,275 %/°C
Coeficiente de temperatura de Pmax (γ)	-0,29 %/°C
Rango de temperatura	-40 °C ~ +85 °C
Temperatura de operación nominal de la célula (TONC)	45 ± 2 °C

Características eléctricas	MEPV 420		MEPV 425		MEPV 430		MEPV 435		MEPV 440		MEPV 450	
	STC	NOCT	STC	NOCT	STC	NOCT	STC	NOCT	STC	NOCT	STC	NOCT
Potencia nominal máxima. Pmax	420 Wp	322 Wp	425 Wp	325 Wp	430 Wp	329 Wp	435 Wp	333 Wp	440 Wp	337 Wp	450 Wp	345 Wp
Corriente de cortocircuito (Isc)	14,08 A	11,34 A	14,16 A	11,41 A	14,26 A	11,47 A	14,30 A	11,54 A	14,37 A	11,61 A	14,52 A	11,75 A
Voltaje de circuito abierto (Voc)	38,09 V	36,52 V	38,28 V	36,70 V	38,42 V	36,88 V	38,70 V	37,06 V	38,91 V	37,24 V	39,33 V	37,61 V
Corriente de máxima potencia (Imp)	13,34 A	10,75 A	13,42 A	10,81 A	13,52 A	10,88 A	13,56 A	10,94 A	13,63 A	11,01 A	13,76 A	11,14 A
Voltaje de máxima potencia (Vmp)	31,49 V	29,92 V	31,68 V	30,10 V	31,82 V	30,27 V	32,09 V	30,45 V	32,30 V	30,63 V	32,71 V	30,99 V
Eficiencia de módulo	21,51 %		21,76 %		22,02 %		22,28 %		22,53 %		23,04 %	
Características eléctricas	Ganancia bifacial 10 %											
Potencia nominal máxima. Pmax	462 Wp		468 Wp		473 Wp		479 Wp		484 Wp		495 Wp	
Corriente de cortocircuito (Isc)	15,43 A		15,52 A		15,63 A		15,67 A		15,81 A		15,97 A	
Voltaje de circuito abierto (Voc)	38,09 V		38,31 V		38,49 V		38,85 V		38,91 V		39,33 V	
Corriente de máxima potencia (Imp)	14,63 A		14,72 A		14,82 A		14,86 A		14,99 A		15,13 A	
Voltaje de máxima potencia (Vmp)	31,58 V		31,76 V		31,91 V		32,21 V		32,30 V		32,71 V	

* STC: 1000 W/m², temperatura del módulo 25°C, AM 1,5 * NOCT: 800 W/m², temperatura ambiente 20°C, AM 1,5

Parámetros de operación	
Tensión máxima del sistema	1500 V
Capacidad máxima del fusible. Ir	25 A
Tolerancia de potencia a la salida	0 - +3 %
Tolerancia de Voc e Isc	± 3 %
Clasificación de fuego	Broof (t4) (EN 13501-5)
	Clase A o C (UL 790)
Clase de protección	Clase II (IEC 61140)
Cargas mecánicas	Carga frontal 5400 Pa, carga trasera 2400 Pa

Certificados corporativos y de producto	
Evaluación ECOVADIS - Medalla Platino (TOP 1%)	
Compromiso de prevención del trabajo forzoso en la industria solar por SEIA	
ISO9001:2015 - Sistemas de gestión de la calidad	
ISO14001:2015 - Sistema de gestión ambiental	
WEEE compliance in Germany	
PV CYCLE Italia	
IEC 61215 - Módulos fotovoltaicos (FV) para uso terrestre - Cualificación del diseño y homologación	
IEC 61730 - Cualificación de la seguridad de los módulos fotovoltaicos (FV)	
IEC 61701 - Módulos fotovoltaicos (FV) - Ensayo de corrosión por niebla salina	
IEC 62716 - Módulos fotovoltaicos (FV) - Ensayo de corrosión por amoníaco	
IEC TS 62804 - Módulos fotovoltaicos (FV) - Métodos de ensayo para la detección de la degradación potencialmente inducida	
Resistencia a granizo HW3/RG3	
Certificate of Factory Production Control (UK) - MCS	
Clase de reacción al fuego: 1 - LAPI	
Sustainable materials assessment by Sundahus	
Certificado de calidad Swissolar	



NOTA: Toda la información contenida en esta ficha técnica se proporciona únicamente a título informativo. Las especificaciones del producto pueden estar sujetas a modificaciones técnicas. La recepción, instalación y uso deben ajustarse al Manual de Instalación, a las Condiciones Generales de Venta y a los Términos y Condiciones de Garantía aplicables. Las últimas versiones de toda la documentación técnica están disponibles en www.eurener.com.

DESDE
1997
más que
energía

eurener.com
contact@eurenerworld.com
+34 960 045 515
Calle Colón, 1-23
46004, Valencia. España

Expertos europeos en módulos residenciales

Desde 1997 nuestro principal objetivo ha sido suministrar módulos fotovoltaicos de calidad y duraderos que nos permitan, a nosotros y a las generaciones futuras, seguir produciendo energía limpia para cuidar nuestro planeta.

Nexa TOPCon N-type

PARTE DELANTERA

460 - 475 W

› Doble Vidrio Bifacial

+23,7%

Eficiencia del módulo

Hasta un 23,77 % de eficiencia



Célula bifacial

Factor de bifacialidad: 80 ± 5 %



Resistencia mejorada

Resistencia certificada frente al PID, niebla salina, polvo, arena y amoníaco



Resistencia a granizo

Certificado RG3/HW3



Libre de PFAS

Sin sustancias químicas nocivas



Producto sostenible

Alto porcentaje de materiales reciclables

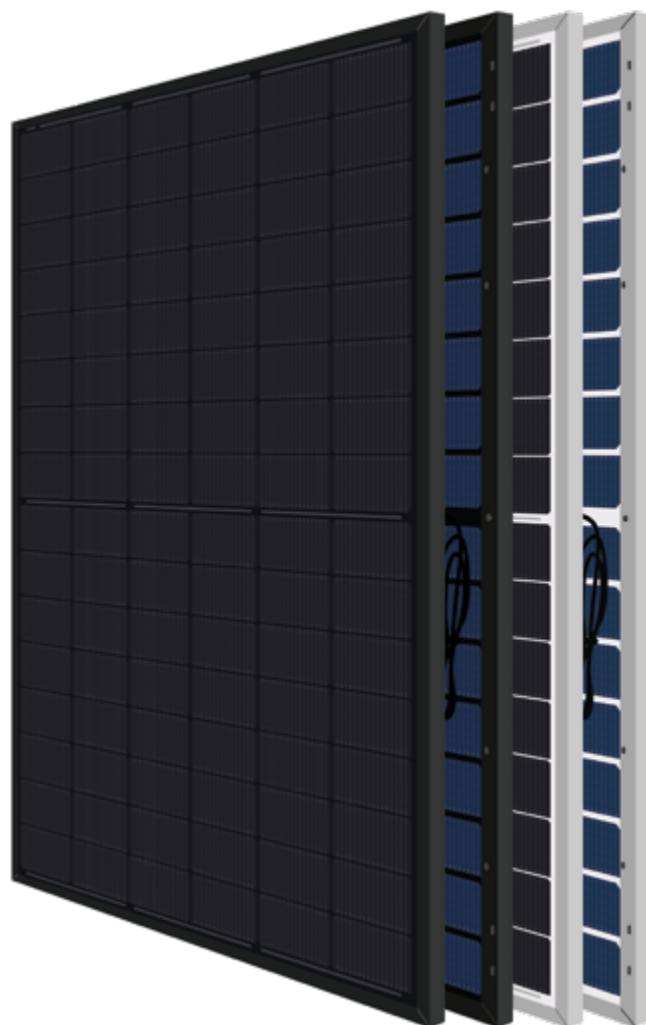

25 Años

Garantía de Producto

+5 años para Socios Premium

30 Años

Garantía de Rendimiento

Garantía Lineal

1% Degradación el primer año

0,38% Degradación anual

88% Potencia a 30 años

Ilumina tu mundo con Eurener

El amplio abanico de certificaciones y galardones atestigua nuestro compromiso constante con nuestros socios y nuestro profundo sentido de la responsabilidad social y ética.



Calidad española en todo el mundo



Galardonados como TOP Brand PV



Medalla Platino EcoVadis por tercer año consecutivo



Eurener MEPV — NEXA Double Glass Bifacial 460-475W

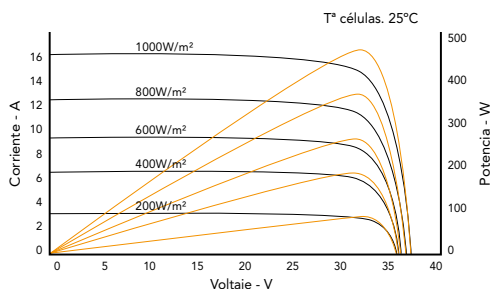
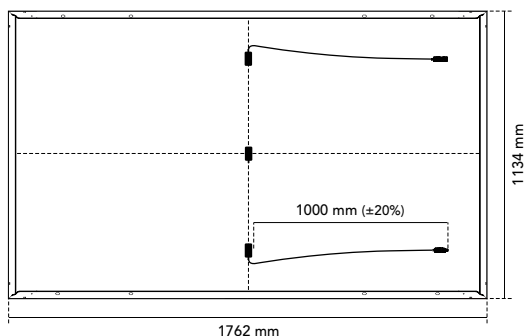

Especificaciones mecánicas	
Células	Células de silicio monocristalino bifacial de tipo N
Vidrio frontal	Vidrio solar templado con superficie antirreflectante de 2 mm
Vidrio posterior	Vidrio solar templado de 2 mm
Marco	Aluminio anodizado negro/plata
Caja de conexión	IP68, 3 diodos de by-pass
Conector	MC4-Evo 2 original
Cable	1000 mm (±20%) de longitud y 4 mm ² de sección
Dimensiones	1762 x 1134 x 30 mm (±1%)
Área	2,00 m ²
Peso	24 kg
Embalaje	936 uds/camiión

Coeficientes de temperatura	
Coeficiente de temperatura de Isc (α)	0,045 %/°C
Coeficiente de temperatura de Voc (β)	-0,25 %/°C
Coeficiente de temperatura de Pmax (γ)	-0,29 %/°C
Rango de temperatura	-40 °C ~ +70 °C
Temperatura de operación nominal de la célula (TONC)	45 ± 2 °C

Características eléctricas	MEPV 460		MEPV 465		MEPV 470		MEPV 475	
	STC	NOCT	STC	NOCT	STC	NOCT	STC	NOCT
Potencia nominal máxima. Pmax	460 Wp	346 Wp	465 Wp	350 Wp	470 Wp	353 Wp	475 Wp	357 Wp
Corriente de cortocircuito (Isc)	15,88 A	12,90 A	15,93 A	12,91 A	16,00 A	13,02 A	16,10 A	13,08 A
Voltaje de circuito abierto (Voc)	36,40 V	33,73 V	36,45 V	33,86 V	36,67 V	34,08 V	36,98 V	34,09 V
Corriente de máxima potencia (Imp)	15,00 A	12,12 A	15,01 A	12,14 A	15,05 A	12,18 A	15,09 A	12,20 A
Voltaje de máxima potencia (Vmp)	30,66 V	29,09 V	30,98 V	29,40 V	31,22 V	29,58 V	31,49 V	29,88 V
Eficiencia de módulo	23,02 %		23,27 %		23,52 %		23,77 %	

Características eléctricas	Ganancia bifacial 10%			
	MEPV 460	MEPV 465	MEPV 470	MEPV 475
Potencia nominal máxima. Pmax	506 Wp	512 Wp	517 Wp	523 Wp
Corriente de cortocircuito (Isc)	17,46 A	17,52 A	17,60 A	17,71 A
Voltaje de circuito abierto (Voc)	36,40 V	36,45 V	36,67 V	36,98 V
Corriente de máxima potencia (Imp)	16,50 A	16,51 A	16,56 A	16,59 A
Voltaje de máxima potencia (Vmp)	30,66 V	30,98 V	31,22 V	31,49 V

* STC: 1000 W/m², temperatura del módulo 25°C, AM 1,5 * NOCT: 800 W/m², temperatura ambiente 20°C, AM 1,5

Parámetros de operación	
Tensión máxima del sistema	1500 V
Capacidad máxima del fusible. Ir	30 A
Tolerancia de potencia a la salida	0 - +3 %
Tolerancia de Voc e Isc	± 3 %
Clasificación de fuego	Broof (t4) (EN 13501-5)
	Clase A o C (UL 790)
Clase de protección	Clase II (IEC 61140)
Cargas mecánicas	Carga frontal 5400 Pa, carga trasera 2400 Pa

Certificados corporativos y de producto	
Evaluación ECOVADIS - Medalla Platino (TOP 1%)	
Compromiso de prevención del trabajo forzoso en la industria solar por SEIA	
ISO9001:2015 - Sistemas de gestión de la calidad	
ISO14001:2015 - Sistema de gestión ambiental	
WEEE compliance in Germany	
PV CYCLE Italia	
IEC 61215 - Módulos fotovoltaicos (FV) para uso terrestre - Cualificación del diseño y homologación	
IEC 61730 - Cualificación de la seguridad de los módulos fotovoltaicos (FV)	
IEC 61701 - Módulos fotovoltaicos (FV) - Ensayo de corrosión por niebla salina	
IEC 62716 - Módulos fotovoltaicos (FV) - Ensayo de corrosión por amoníaco	
IEC TS 62804 - Módulos fotovoltaicos (FV) - Métodos de ensayo para la detección de la degradación potencialmente inducida	
Resistencia a granizo HW3/RG3	
Certificate of Factory Production Control (UK) - MCS	
Clase de reacción al fuego: 1 - LAPI	
Sustainable materials assessment by Sundahus	
Certificado de calidad Swissolar	



NOTA: Toda la información contenida en esta ficha técnica se proporciona únicamente a título informativo. Las especificaciones del producto pueden estar sujetas a modificaciones técnicas. La recepción, instalación y uso deben ajustarse al Manual de Instalación, a las Condiciones Generales de Venta y a los Términos y Condiciones de Garantía aplicables. Las últimas versiones de toda la documentación técnica están disponibles en www.eurener.com.

DESDE
1997
más que
energía

eurener.com
contact@eurenerworld.com
+34 960 045 515
Calle Colón, 1-23
46004, Valencia. España

Expertos europeos en módulos residenciales

Desde 1997 nuestro principal objetivo ha sido suministrar módulos fotovoltaicos de calidad y duraderos que nos permitan, a nosotros y a las generaciones futuras, seguir produciendo energía limpia para cuidar nuestro planeta.

Nexa TOPCon N-type

> 480 - 500W

+23,1%

Eficiencia del módulo
Hasta un 23,10 % de eficiencia



Acabados disponibles
Negro - Plata



Resistencia a PID
Certificado siguiendo los estándares IEC TS 62804



Resistencia mejorada
Resistencia certificada frente al PID, niebla salina, polvo, arena y amoníaco



Resistencia a granizo
Certificado RG3/HW3



Mejor coeficiente de temperatura
Pérdidas térmicas minimizadas, mayor eficiencia

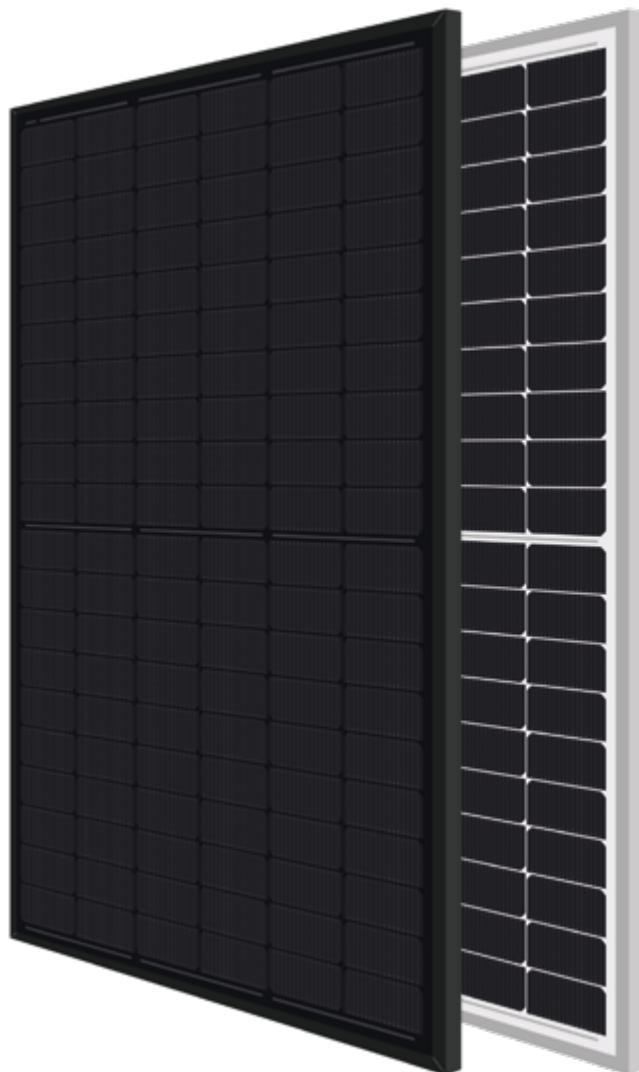

20 Años

Garantía de Producto
+5 años para Socios Premium

30 Años

Garantía de Rendimiento
Garantía Lineal

1% Degradación el primer año

0,38% Degradación anual

88% Potencia a 30 años

Ilumina tu mundo con Eurener

El amplio abanico de certificaciones y galardones atestigua nuestro compromiso constante con nuestros socios y nuestro profundo sentido de la responsabilidad social y ética.



Calidad española en todo el mundo



Galardonados como TOP Brand PV



Medalla Platino EcoVadis por tercer año consecutivo

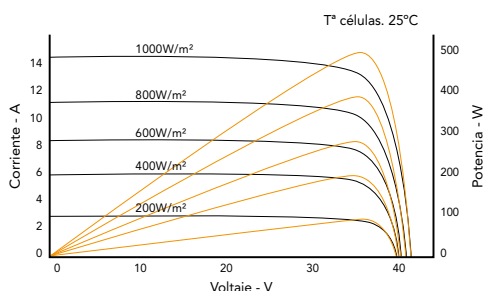
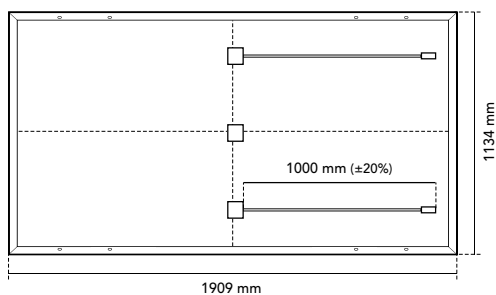

Especificaciones mecánicas	
Células	Células de silicio monocristalino de tipo N
Vidrio frontal	Vidrio templado de 3,2 mm de gran resistencia y ARC
Marco	Aluminio anodizado negro/plata
Caja de conexión	IP68, 3 diodos de by-pass
Conector	MC4-Evo 2 original
Cable	1000 mm (±20%) de longitud y 4 mm ² de sección
Dimensiones	1909 x 1134 x 30 mm (±1%)
Área	2,16 m ²
Peso	25,9 kg
Embalaje	864 uds/camión

Coeficientes de temperatura	
Coeficiente de temperatura de I _{sc} (α)	0,045 %/°C
Coeficiente de temperatura de V _{oc} (β)	-0,275 %/°C
Coeficiente de temperatura de P _{max} (γ)	-0,29 %/°C
Rango de temperatura	-40 °C ~ +85 °C
Temperatura de operación nominal de la célula (TONC)	45 ± 2 °C

	MEPV 480	MEPV 490	MEPV 500
Características eléctricas		STC	
Potencia nominal máxima. P _{max}	480 Wp	490 Wp	500 Wp
Corriente de cortocircuito (I _{sc})	14,34 A	14,44 A	14,52 A
Voltaje de circuito abierto (V _{oc})	42,63 V	42,95 V	43,25 V
Corriente de máxima potencia (I _{mp})	13,60 A	13,78 A	13,94 A
Voltaje de máxima potencia (V _{mp})	35,31 V	35,61 V	35,88 V
Eficiencia de módulo	22,18 %	22,63 %	23,10 %
Características eléctricas		NOCT	
Potencia nominal máxima. P _{max}	361 Wp	369 Wp	376 Wp
Corriente de cortocircuito (I _{sc})	11,55 A	11,69 A	11,81 A
Voltaje de circuito abierto (V _{oc})	40,57 V	41,02 V	41,43 V
Corriente de máxima potencia (I _{mp})	10,85 A	11,01 A	11,13 A
Voltaje de máxima potencia (V _{mp})	33,27 V	33,48 V	33,80 V

* STC: 1000 W/m², temperatura del módulo 25°C, AM 1,5 * NOCT: 800 W/m², temperatura ambiente 20°C, AM 1,5

Parámetros de operación	
Tensión máxima del sistema	1500 V
Capacidad máxima del fusible. I _r	25 A
Tolerancia de potencia a la salida	0 - + 3 %
Tolerancia de Voc e I _{sc}	± 3 %
Clasificación de fuego	Broof (t4) (EN 13501-5)
	Clase A o C (UL 790)
Clase de protección	Clase II (IEC 61140)
Cargas mecánicas	Carga frontal 5400 Pa, carga trasera 2400 Pa

Certificados corporativos y de producto
Evaluación ECOVADIS - Medalla Platino (TOP 1%)
Compromiso de prevención del trabajo forzoso en la industria solar por SEIA
ISO9001:2015 - Sistemas de gestión de la calidad
ISO14001:2015 - Sistema de gestión ambiental
WEEE compliance in Germany
PV CYCLE Italia
IEC 61215 - Módulos fotovoltaicos (FV) para uso terrestre - Cualificación del diseño y homologación
IEC 61730 - Cualificación de la seguridad de los módulos fotovoltaicos (FV)
IEC 61701 - Módulos fotovoltaicos (FV) - Ensayo de corrosión por niebla salina
IEC 62716 - Módulos fotovoltaicos (FV) - Ensayo de corrosión por amoníaco
IEC TS 62804 - Módulos fotovoltaicos (FV) - Métodos de ensayo para la detección de la degradación potencialmente inducida
Resistencia a granizo HW3/RG3
Certificate of Factory Production Control (UK) - MCS
Clase de reacción al fuego: 1 - LAPI
Certificado de calidad Swissolar



NOTA: Toda la información contenida en esta ficha técnica se proporciona únicamente a título informativo. Las especificaciones del producto pueden estar sujetas a modificaciones técnicas. La recepción, instalación y uso deben ajustarse al Manual de Instalación, a las Condiciones Generales de Venta y a los Términos y Condiciones de Garantía aplicables. Las últimas versiones de toda la documentación técnica están disponibles en www.eurener.com.

DESDE
1997
más que
energía

eurener.com
contact@eurenerworld.com
+34 960 045 515
Calle Colón, 1-23
46004, Valencia. España

Expertos europeos en módulos residenciales

Desde 1997 nuestro principal objetivo ha sido suministrar módulos fotovoltaicos de calidad y duraderos que nos permitan, a nosotros y a las generaciones futuras, seguir produciendo energía limpia para cuidar nuestro planeta.

Nexa TOPCon N-type

PARTE DELANTERA

480 - 500W

› Doble Vidrio Bifacial

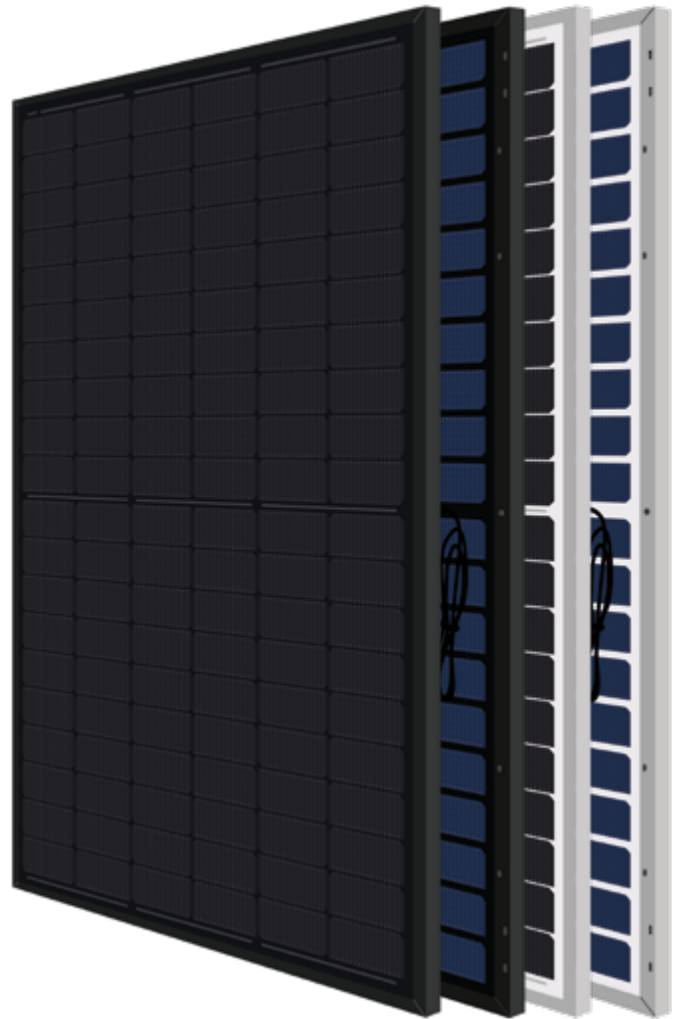

+23,1%

Eficiencia del módulo
Hasta un 23,10 % de eficiencia



Célula bifacial
Factor de bifacialidad: 80 ± 5 %



Resistencia mejorada
Resistencia certificada frente al PID, niebla salina, polvo, arena y amoníaco



Resistencia a granizo
Certificado RG3/HW3



Libre de PFAS
Sin sustancias químicas nocivas



Producto sostenible
Alto porcentaje de materiales reciclables

25 Años

Garantía de Producto
+5 años para Socios Premium

30 Años

Garantía de Rendimiento
Garantía Lineal

1% Degradación el primer año

0,38% Degradación anual

88% Potencia a 30 años

Ilumina tu mundo con Eurener

El amplio abanico de certificaciones y galardones atestigua nuestro compromiso constante con nuestros socios y nuestro profundo sentido de la responsabilidad social y ética.



Calidad española en todo el mundo



Galardonados como TOP Brand PV



Medalla Platino EcoVadis por tercer año consecutivo



Eurener MEPV — NEXA Double Glass Bifacial 480-500W

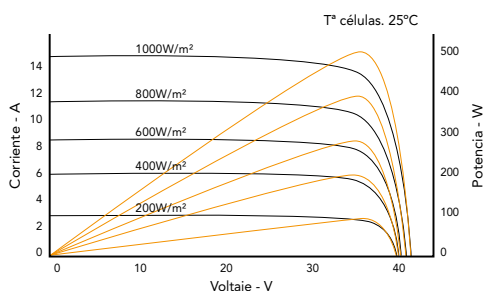
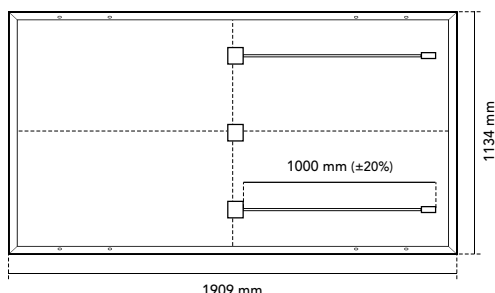

Especificaciones mecánicas	
Células	Células de silicio monocristalino bifacial de tipo N
Vidrio frontal	Vidrio solar templado con superficie antirreflectante de 2 mm
Vidrio posterior	Vidrio solar templado de 2 mm
Marco	Aluminio anodizado negro/plata
Caja de conexión	IP68, 3 diodos de by-pass
Conector	MC4-Evo 2 original
Cable	1000 mm (±20%) de longitud y 4 mm ² de sección
Dimensiones	1909 x 1134 x 30 mm (±1%)
Área	2,16 m ²
Peso	27 kg
Embalaje	864 uds/camión

Temperature Coefficients	
Temperature coefficient of Isc (α)	0.045 %/°C
Temperature coefficient of Voc (β)	-0.275 %/°C
Temperature coefficient of Pmax (γ)	-0.29 %/°C
Temperature range	-40 °C ~ +85 °C
Nominal operating cell temperature (NOCT)	45 ± 2 °C

Características eléctricas	MEPV 480		MEPV 490		MEPV 500	
	STC	NOCT	STC	NOCT	STC	NOCT
Potencia nominal máxima. Pmax	480 Wp	361 Wp	490 Wp	369 Wp	500 Wp	376 Wp
Corriente de cortocircuito (Isc)	14,34 A	11,55 A	14,44 A	11,69 A	14,52 A	11,81 A
Voltaje de circuito abierto (Voc)	42,63 V	40,57 V	42,95 V	41,02 V	43,25 V	41,43 V
Corriente de máxima potencia (Imp)	13,60 A	10,85 A	13,78 A	11,01 A	13,94 A	11,13 A
Voltaje de máxima potencia (Vmp)	35,31 V	33,27 V	35,61 V	33,48 V	35,88 V	33,80 V
Eficiencia de módulo	22,18 %		22,63 %		23,10 %	
Características eléctricas	Ganancia bifacial 10%					
Potencia nominal máxima. Pmax	528 Wp		539 Wp		550 Wp	
Corriente de cortocircuito (Isc)	15,72 A		15,93 A		16,02 A	
Voltaje de circuito abierto (Voc)	42,71 V		43,03 V		43,31 V	
Corriente de máxima potencia (Imp)	14,91 A		15,11 A		15,30 A	
Voltaje de máxima potencia (Vmp)	35,42 V		35,68 V		35,97 V	

* STC: 1000 W/m², temperatura del módulo 25°C, AM 1,5 * NOCT: 800 W/m², temperatura ambiente 20°C, AM 1,5

Parámetros de operación	
Tensión máxima del sistema	1500 V
Capacidad máxima del fusible. Ir	25 A
Tolerancia de potencia a la salida	0 - +3 %
Tolerancia de Voc e Isc	± 3 %
Clasificación de fuego	Broof (t4) (EN 13501-5) Clase A o C (UL 790)
Clase de protección	Clase II (IEC 61140)
Cargas mecánicas	Carga frontal 5400 Pa, carga trasera 2400 Pa

Certificados corporativos y de producto	
Evaluación ECOVADIS - Medalla Platino (TOP 1%)	
Compromiso de prevención del trabajo forzoso en la industria solar por SEIA	
ISO9001:2015 - Sistemas de gestión de la calidad	
ISO14001:2015 - Sistema de gestión ambiental	
WEEE compliance in Germany	
PV CYCLE Italia	
IEC 61215 - Módulos fotovoltaicos (FV) para uso terrestre - Cualificación del diseño y homologación	
IEC 61730 - Cualificación de la seguridad de los módulos fotovoltaicos (FV)	
IEC 61701 - Módulos fotovoltaicos (FV) - Ensayo de corrosión por niebla salina	
IEC 62716 - Módulos fotovoltaicos (FV) - Ensayo de corrosión por amoníaco	
IEC TS 62804 - Módulos fotovoltaicos (FV) - Métodos de ensayo para la detección de la degradación potencialmente inducida	
Resistencia a granizo HW3/RG3	
Certificate of Factory Production Control (UK) - MCS	
Clase de reacción al fuego: 1 - LAPI	
Sustainable materials assessment by Sundahus	
Certificado de calidad Swissolar	



NOTA: Toda la información contenida en esta ficha técnica se proporciona únicamente a título informativo. Las especificaciones del producto pueden estar sujetas a modificaciones técnicas. La recepción, instalación y uso deben ajustarse al Manual de Instalación, a las Condiciones Generales de Venta y a los Términos y Condiciones de Garantía aplicables. Las últimas versiones de toda la documentación técnica están disponibles en www.eurener.com.

DESDE
1997
más que
energía

eurener.com
contact@eurenerworld.com
+34 960 045 515
Calle Colón, 1-23
46004, Valencia. España

Expertos europeos en módulos residenciales

Desde 1997 nuestro principal objetivo ha sido suministrar módulos fotovoltaicos de calidad y duraderos que nos permitan, a nosotros y a las generaciones futuras, seguir produciendo energía limpia para cuidar nuestro planeta.

Nexa TOPCon N-type

PARTE DELANTERA
500 - 515 W

› Doble Vidrio Bifacial

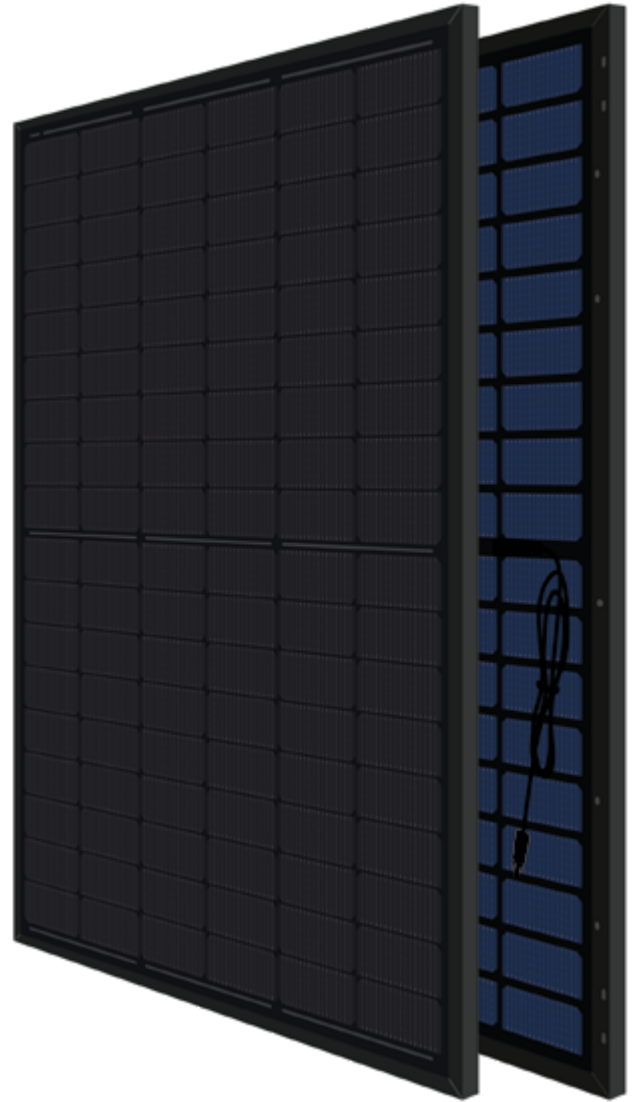

+23,1%

Eficiencia del módulo
Hasta un 23,16 % de eficiencia



Célula bifacial
Factor de bifacialidad: 80 ± 5 %



Resistencia mejorada
Resistencia certificada frente al PID,
niebla salina, polvo, arena y amoníaco



Resistencia a granizo
Certificado RG3/HW3



Libre de PFAS
Sin sustancias químicas nocivas



Producto sostenible
Alto porcentaje de materiales
reciclables

25 Años

Garantía de Producto
+5 años para Socios Premium

30 Años

Garantía de Rendimiento
Garantía Lineal

1% Degradación el primer año

0,38% Degradación anual

88% Potencia a 30 años

Ilumina tu mundo con Eurener

El amplio abanico de certificaciones y galardones atestigua nuestro compromiso constante con nuestros socios y nuestro profundo sentido de la responsabilidad social y ética.



Calidad española en
todo el mundo



Galardonados como
TOP Brand PV



Medalla Platino EcoVadis
por tercer año consecutivo



Eurener MEPV — NEXA Double Glass Bifacial 500-515W

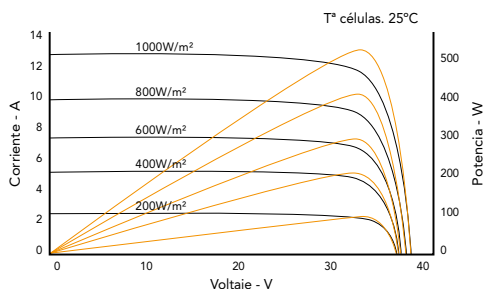
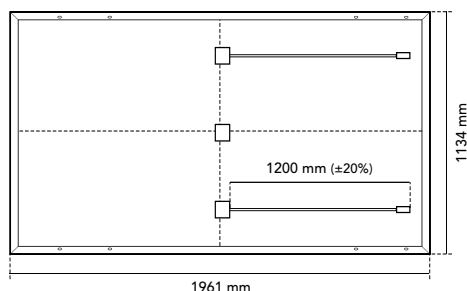

Especificaciones mecánicas

Células	Células de silicio monocristalino bifacial de tipo N
Vidrio frontal	Vidrio solar templado con superficie antirreflectante de 2 mm
Vidrio posterior	Vidrio solar templado de 2 mm
Marco	Aluminio anodizado negro
Caja de conexión	IP68, 3 diodos de by-pass
Conector	MC4-Evo 2 original
Cable	1200 mm (±20%) de longitud y 4 mm ² de sección
Dimensiones	1961 x 1134 x 30 mm (±1%)
Área	2,22 m ²
Peso	27,5 kg
Embalaje	864 uds/camión

Coefficientes de temperatura

Coefficiente de temperatura de Isc (α)	0,046 %/°C
Coefficiente de temperatura de Voc (β)	-0,25 %/°C
Coefficiente de temperatura de Pmax (γ)	-0,29 %/°C
Rango de temperatura	-40 °C ~ +85 °C
Temperatura de operación nominal de la célula (TONC)	45 ± 2 °C

Características eléctricas	MEPV 500		MEPV 505		MEPV 510		MEPV 515	
	STC	NOCT	STC	NOCT	STC	NOCT	STC	NOCT
Potencia nominal máxima. Pmax	500 Wp	382 Wp	505 Wp	386 Wp	510 Wp	389 Wp	515 Wp	392 Wp
Corriente de cortocircuito (Isc)	15,86 A	12,79 A	15,90 A	12,82 A	15,94 A	12,85 A	15,98 A	12,88 A
Voltaje de circuito abierto (Voc)	40,10 V	38,10 V	40,32 V	38,30 V	40,53 V	38,50 V	40,72 V	38,70 V
Corriente de máxima potencia (Imp)	15,02 A	12,17 A	15,08 A	12,20 A	15,14 A	12,23 A	15,30 A	12,26 A
Voltaje de máxima potencia (Vmp)	33,30 V	31,41 V	33,51 V	31,60 V	33,70 V	31,81 V	33,99 V	31,99 V
Eficiencia de módulo	22,48 %		22,71 %		22,93 %		23,16 %	

Características eléctricas	Ganancia bifacial 10%			
	STC	NOCT	STC	NOCT
Potencia nominal máxima. Pmax	550 Wp	425 Wp	556 Wp	431 Wp
Corriente de cortocircuito (Isc)	17,43 A	13,58 A	17,49 A	13,64 A
Voltaje de circuito abierto (Voc)	40,05 V	38,05 V	40,30 V	38,30 V
Corriente de máxima potencia (Imp)	16,51 A	12,71 A	16,58 A	12,78 A
Voltaje de máxima potencia (Vmp)	33,33 V	31,43 V	33,55 V	31,63 V

* STC: 1000 W/m², temperatura del módulo 25°C, AM 1,5 * NOCT: 800 W/m², temperatura ambiente 20°C, AM 1,5

Parámetros de operación

Tensión máxima del sistema	1500 V
Capacidad máxima del fusible. Ir	25 A
Tolerancia de potencia a la salida	0 - +3 %
Tolerancia de Voc e Isc	± 3 %
Clasificación de fuego	Broof (t4) (EN 13501-5) Clase A o C (UL 790)
Clase de protección	Clase II (IEC 61140)
Cargas mecánicas	Carga frontal 5400 Pa, carga trasera 2400 Pa

Certificados corporativos y de producto

Evaluación ECOVADIS - Medalla Platino (TOP 1%)
Compromiso de prevención del trabajo forzoso en la industria solar por SEIA
ISO9001:2015 - Sistemas de gestión de la calidad
ISO14001:2015 - Sistema de gestión ambiental
WEEE compliance in Germany
PV CYCLE Italia
IEC 61215 - Módulos fotovoltaicos (FV) para uso terrestre - Cualificación del diseño y homologación
IEC 61730 - Cualificación de la seguridad de los módulos fotovoltaicos (FV)
IEC 61701 - Módulos fotovoltaicos (FV) - Ensayo de corrosión por niebla salina
IEC 62716 - Módulos fotovoltaicos (FV) - Ensayo de corrosión por amoníaco
IEC TS 62804 - Módulos fotovoltaicos (FV) - Métodos de ensayo para la detección de la degradación potencialmente inducida
Resistencia a granizo HW3/RG3
Certificate of Factory Production Control (UK) - MCS
Clase de reacción al fuego: 1 - LAPI
Sustainable materials assessment by Sundahus
Certificado de calidad Swissolar



NOTA: Toda la información contenida en esta ficha técnica se proporciona únicamente a título informativo. Las especificaciones del producto pueden estar sujetas a modificaciones técnicas. La recepción, instalación y uso deben ajustarse al Manual de Instalación, a las Condiciones Generales de Venta y a los Términos y Condiciones de Garantía aplicables. Las últimas versiones de toda la documentación técnica están disponibles en www.eurener.com.

DESDE
1997
más que
energía

eurener.com
contact@eurenerworld.com
+34 960 045 515
Calle Colón, 1-23
46004, Valencia. España

Expertos europeos en módulos residenciales

Desde 1997 nuestro principal objetivo ha sido suministrar módulos fotovoltaicos de calidad y duraderos que nos permitan, a nosotros y a las generaciones futuras, seguir produciendo energía limpia para cuidar nuestro planeta.

Nexa Plus TOPCon N-type

> 570 - 580W

+22,4%

Eficiencia del módulo
Hasta un 22,47 % de eficiencia



Acabados disponibles
Negro - Plata



Resistencia a PID
Certificado siguiendo los estándares IEC TS 62804



Resistencia mejorada
Resistencia certificada frente al PID, niebla salina, polvo, arena y amoníaco



Resistencia a granizo
Certificado RG3/HW3



Mayor superficie
Mayor potencia para proyectos comerciales y de suelo

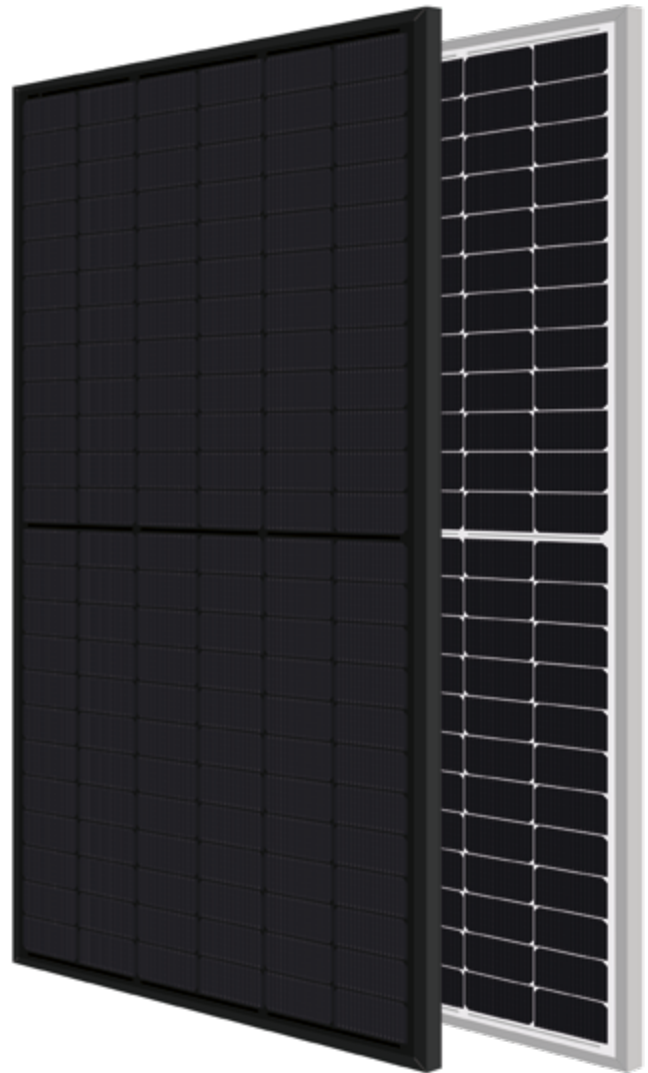

20 Años

Garantía de Producto
+5 años para Socios Premium

30 Años

Garantía de Rendimiento
Garantía Lineal

1% Degradación el primer año

0,38% Degradación anual

88% Potencia a 30 años

Ilumina tu mundo con Eurener

El amplio abanico de certificaciones y galardones atestigua nuestro compromiso constante con nuestros socios y nuestro profundo sentido de la responsabilidad social y ética.



Calidad española en todo el mundo



Galardonados como TOP Brand PV



Medalla Platino EcoVadis por tercer año consecutivo



Eurener MEPV — NEXA Plus 570-580W

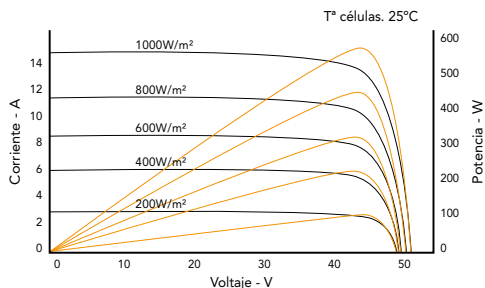
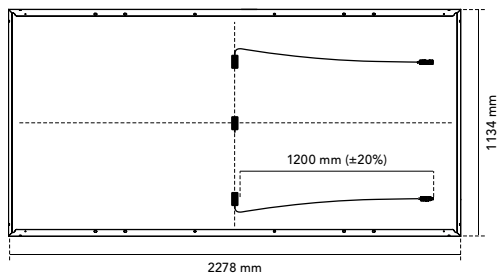

Especificaciones mecánicas	
Células	Células de silicio monocristalino de tipo N
Vidrio frontal	Vidrio templado de 3,2 mm de gran resistencia y ARC
Marco	Aluminio anodizado negro/plata
Caja de conexión	IP68, 3 diodos de by-pass
Conector	MC4-Evo 2 original / Compatible con MC4
Cable	1200 mm (±20%) de longitud y 4 mm ² de sección
Dimensiones	2278 x 1134 x 30 mm (±1%)
Área	2,58 m ²
Peso	28 kg
Embalaje	720 uds/camión

Coeficientes de temperatura	
Coeficiente de temperatura de I _{sc} (α)	0,045 %/°C
Coeficiente de temperatura de V _{oc} (β)	-0,275 %/°C
Coeficiente de temperatura de P _{max} (γ)	-0,29 %/°C
Rango de temperatura	-40 °C ~ +85 °C
Temperatura de operación nominal de la célula (TONC)	45 ± 2 °C

	MEPV 570	MEPV 575	MEPV 580
Características eléctricas		STC	
Potencia nominal máxima. P _{max}	570 Wp	575 Wp	580 Wp
Corriente de cortocircuito (I _{sc})	14,00 A	14,09 A	14,18 A
Voltaje de circuito abierto (V _{oc})	51,39 V	51,48 V	51,57 V
Corriente de máxima potencia (I _{mp})	13,20 A	13,29 A	13,39 A
Voltaje de máxima potencia (V _{mp})	43,17 V	43,25 V	43,33 V
Eficiencia de módulo	22,07 %	22,26 %	22,45 %
Características eléctricas		NOCT	
Potencia nominal máxima. P _{max}	432 Wp	436 Wp	439 Wp
Corriente de cortocircuito (I _{sc})	11,42 A	11,47 A	11,52 A
Voltaje de circuito abierto (V _{oc})	48,24 V	48,39 V	48,53 V
Corriente de máxima potencia (I _{mp})	10,81 A	10,86 A	10,91 A
Voltaje de máxima potencia (V _{mp})	39,94 V	40,10 V	40,26 V

* STC: 1000 W/m², temperatura del módulo 25°C, AM 1,5 * NOCT: 800 W/m², temperatura ambiente 20°C, AM 1,5

Parámetros de operación	
Tensión máxima del sistema	1500 V
Capacidad máxima del fusible. I _r	25 A
Tolerancia de potencia a la salida	0 - + 3 %
Tolerancia de Voc e I _{sc}	± 3 %
Clasificación de fuego	Broof (t4) (EN 13501-5)
	Clase A o C (UL 790)
Clase de protección	Clase II (IEC 61140)
Cargas mecánicas	Carga frontal 5400 Pa, carga trasera 2400 Pa

Certificados corporativos y de producto
Evaluación ECOVADIS - Medalla Platino (TOP 1%)
Compromiso de prevención del trabajo forzoso en la industria solar por SEIA
ISO9001:2015 - Sistemas de gestión de la calidad
ISO14001:2015 - Sistema de gestión ambiental
WEEE compliance in Germany
PV CYCLE Italia
IEC 61215 - Módulos fotovoltaicos (FV) para uso terrestre - Cualificación del diseño y homologación
IEC 61730 - Cualificación de la seguridad de los módulos fotovoltaicos (FV)
IEC 61701 - Módulos fotovoltaicos (FV) - Ensayo de corrosión por niebla salina
IEC 62716 - Módulos fotovoltaicos (FV) - Ensayo de corrosión por amoníaco
IEC TS 62804 - Módulos fotovoltaicos (FV) - Métodos de ensayo para la detección de la degradación potencialmente inducida
Resistencia a granizo HW3/RG3
Certificate of Factory Production Control (UK) - MCS
Clase de reacción al fuego: 1 - LAPI
Certificado de calidad Swissolar



NOTA: Toda la información contenida en esta ficha técnica se proporciona únicamente a título informativo. Las especificaciones del producto pueden estar sujetas a modificaciones técnicas. La recepción, instalación y uso deben ajustarse al Manual de Instalación, a las Condiciones Generales de Venta y a los Términos y Condiciones de Garantía aplicables. Las últimas versiones de toda la documentación técnica están disponibles en www.eurener.com.

DESDE 1997 más que energía

eurener.com
contact@eurenerworld.com
 +34 960 045 515
 Calle Colón, 1-23
 46004, Valencia. España

Expertos europeos en módulos residenciales

Desde 1997 nuestro principal objetivo ha sido suministrar módulos fotovoltaicos de calidad y duraderos que nos permitan, a nosotros y a las generaciones futuras, seguir produciendo energía limpia para cuidar nuestro planeta.

Nexa Plus TOPCon N-type

PARTE DELANTERA

580 - 600W

› Doble Vidrio Bifacial

+23,2%

Eficiencia del módulo
Hasta un 23,22 % de eficiencia



Célula bifacial
Factor de bifacialidad: 80 ± 5 %



Resistencia mejorada
Resistencia certificada frente al PID, niebla salina, polvo, arena y amoníaco



Resistencia a granizo
Certificado RG3/HW3



Libre de PFAS
Sin sustancias químicas nocivas



Producto sostenible
Alto porcentaje de materiales reciclables

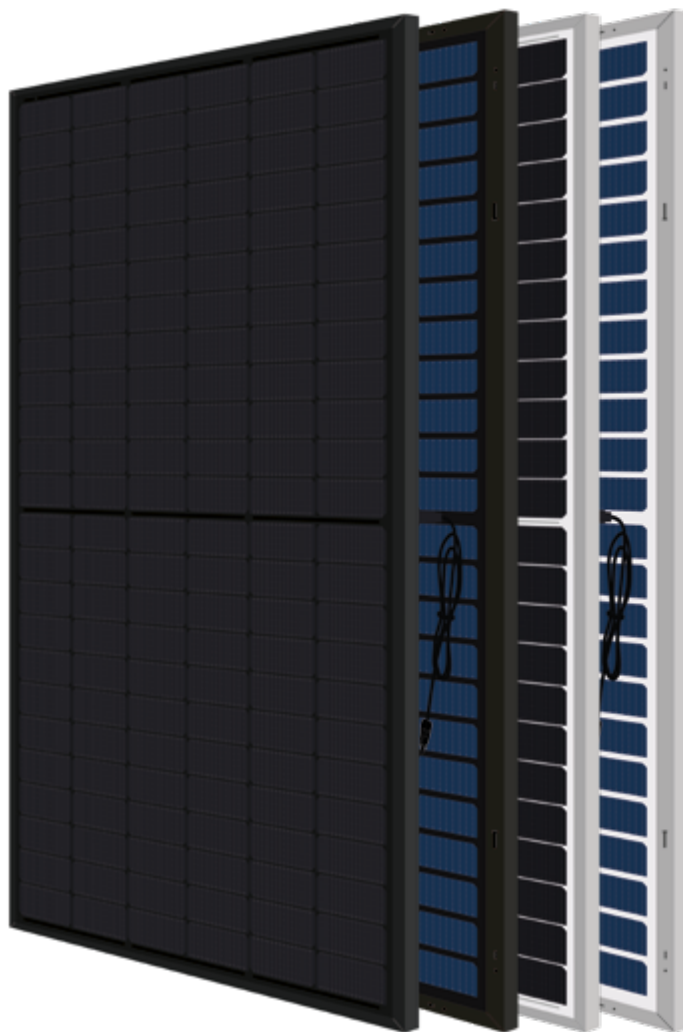

25 Años

Garantía de Producto
+5 años para Socios Premium

30 Años

Garantía de Rendimiento
Garantía Lineal

1% Degradación el primer año

0,38% Degradación anual

88% Potencia a 30 años

Ilumina tu mundo con Eurener

El amplio abanico de certificaciones y galardones atestigua nuestro compromiso constante con nuestros socios y nuestro profundo sentido de la responsabilidad social y ética.



Calidad española en todo el mundo



Galardonados como TOP Brand PV



Medalla Platino EcoVadis por tercer año consecutivo



Eurener MEPV — NEXA Plus Double Glass Bifacial 580-600W

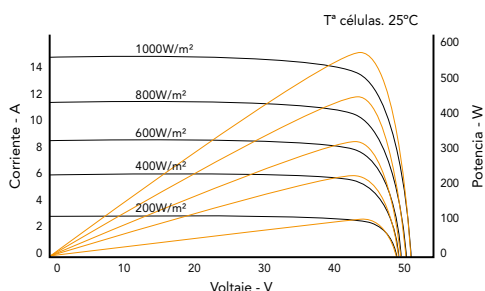
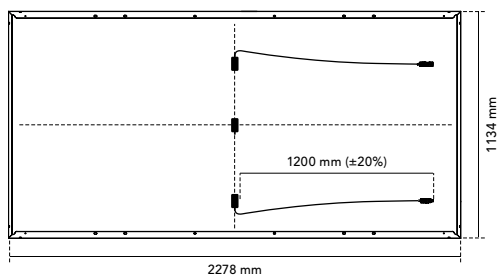

Especificaciones mecánicas

Células	Células de silicio monocristalino bifacial de tipo N
Vidrio frontal	Vidrio solar templado con superficie antirreflectante de 2 mm
Vidrio posterior	Vidrio solar templado de 2 mm
Marco	Aluminio anodizado negro/plata
Caja de conexión	IP68, 3 diodos de by-pass
Conector	MC4-Evo 2 original / Compatible MC4
Cable	1200 mm (±20%) de longitud y 4 mm ² de sección
Dimensiones	2278 x 1134 x 30 mm (±1%)
Área	2,58 m ²
Peso	31,5 kg
Embalaje	720 uds/camión

Coefficientes de temperatura

Coefficiente de temperatura de I _{sc} (α)	0,04 %/°C
Coefficiente de temperatura de V _{oc} (β)	-0,23 %/°C
Coefficiente de temperatura de P _{max} (γ)	-0,28 %/°C
Rango de temperatura	-40 °C ~ +85 °C
Temperatura de operación nominal de la célula (TONC)	45 ± 2 °C

Características eléctricas	MEPV 580		MEPV 585		MEPV 590		MEPV 595		MEPV 600	
	STC	NOCT	STC	NOCT	STC	NOCT	STC	NOCT	STC	NOCT
Potencia nominal máxima. P _{max}	580 Wp	439 Wp	585 Wp	444 Wp	590 Wp	448 Wp	595 Wp	451 Wp	600 Wp	455 Wp
Corriente de cortocircuito (I _{sc})	14,18 A	11,52 A	14,28 A	11,57 A	14,41 A	11,65 A	14,48 A	11,70 A	14,57 A	11,72 A
Voltaje de circuito abierto (V _{oc})	51,57 V	48,53 V	51,66 V	48,68 V	51,72 V	49,02 V	51,73 V	49,11 V	51,93 V	49,12 V
Corriente de máxima potencia (I _{mp})	13,39 A	10,91 A	13,49 A	10,96 A	13,58 A	11,03 A	13,68 A	11,05 A	13,76 A	11,11 A
Voltaje de máxima potencia (V _{mp})	43,33 V	40,26 V	43,41 V	40,43 V	43,48 V	40,58 V	43,52 V	40,80 V	43,65 V	40,93 V
Eficiencia de módulo	22,45%		22,65%		22,85%		23,03%		23,22 %	

Características eléctricas		MEPV 580	MEPV 585	MEPV 590	MEPV 595	MEPV 600
Potencia nominal máxima. P _{max}		638 Wp	644 Wp	649 Wp	655 Wp	660 Wp
Corriente de cortocircuito (I _{sc})		15,60 A	15,70 A	15,85 A	15,93 A	16,03 A
Voltaje de circuito abierto (V _{oc})		51,57 V	51,66 V	51,72 V	51,73 V	51,93 V
Corriente de máxima potencia (I _{mp})		14,72 A	14,82 A	14,93 A	15,04 A	15,12 A
Voltaje de máxima potencia (V _{mp})		43,33 V	43,41 V	43,48 V	43,52 V	43,65 V

* STC: 1000 W/m², temperatura del módulo 25°C, AM 1,5 * NOCT: 800 W/m², temperatura ambiente 20°C, AM 1,5

Parámetros de operación

Tensión máxima del sistema	1500 V
Capacidad máxima del fusible. I _r	25 A
Tolerancia de potencia a la salida	0 - +3 %
Tolerancia de Voc e I _{sc}	± 3 %
Clasificación de fuego	Broof (t4) (EN 13501-5) Clase A o C (UL 790)
Clase de protección	Clase II (IEC 61140)
Cargas mecánicas	Carga frontal 5400 Pa, carga trasera 2400 Pa

Certificados corporativos y de producto

Evaluación ECOVADIS - Medalla Platino (TOP 1%)
Compromiso de prevención del trabajo forzoso en la industria solar por SEIA
ISO9001:2015 - Sistemas de gestión de la calidad
ISO14001:2015 - Sistema de gestión ambiental
WEEE compliance in Germany
PV CYCLE Italia
IEC 61215 - Módulos fotovoltaicos (FV) para uso terrestre - Cualificación del diseño y homologación
IEC 61730 - Cualificación de la seguridad de los módulos fotovoltaicos (FV)
IEC 61701 - Módulos fotovoltaicos (FV) - Ensayo de corrosión por niebla salina
IEC 62716 - Módulos fotovoltaicos (FV) - Ensayo de corrosión por amoníaco
IEC TS 62804 - Módulos fotovoltaicos (FV) - Métodos de ensayo para la detección de la degradación potencialmente inducida
Resistencia a granizo HW3/RG3
Certificate of Factory Production Control (UK) - MCS
Clase de reacción al fuego: 1 - LAPI
Sustainable materials assessment by Sundahus
Certificado de calidad Swissolar



NOTA: Toda la información contenida en esta ficha técnica se proporciona únicamente a título informativo. Las especificaciones del producto pueden estar sujetas a modificaciones técnicas. La recepción, instalación y uso deben ajustarse al Manual de Instalación, a las Condiciones Generales de Venta y a los Términos y Condiciones de Garantía aplicables. Las últimas versiones de toda la documentación técnica están disponibles en www.eurener.com.

DESDE
1997
más que
energía

eurener.com
contact@eurenerworld.com
+34 960 045 515
Calle Colón, 1-23
46004, Valencia. España

Expertos europeos en módulos residenciales

Desde 1997 nuestro principal objetivo ha sido suministrar módulos fotovoltaicos de calidad y duraderos que nos permitan, a nosotros y a las generaciones futuras, seguir produciendo energía limpia para cuidar nuestro planeta.

Nexa Plus TOPCon N-type

PARTE DELANTERA

695 - 720W

› Doble Vidrio Bifacial



+23,1%

Eficiencia del módulo
Hasta un 23,19 % de eficiencia



Célula bifacial
Factor de bifacialidad: $75 \pm 5\%$



Resistencia a granizo
Certificado RG3/HW3



Libre de PFAS
Sin sustancias químicas nocivas



Producto sostenible
Alto porcentaje de materiales reciclables



BOS optimizado
Ahorro en estructura, cableado y material eléctrico

25 Años

Garantía de Producto
+5 años para Socios Premium

30 Años

Garantía de Rendimiento
Garantía Lineal

1% Degradación el primer año

0,38% Degradación anual

88% Potencia a 30 años

Ilumina tu mundo con Eurener

El amplio abanico de certificaciones y galardones atestigua nuestro compromiso constante con nuestros socios y nuestro profundo sentido de la responsabilidad social y ética.



Calidad española en todo el mundo



Galardonados como TOP Brand PV



Medalla Platino EcoVadis por tercer año consecutivo



Eurener MEPV — NEXA Plus Double Glass Bifacial 695-720W

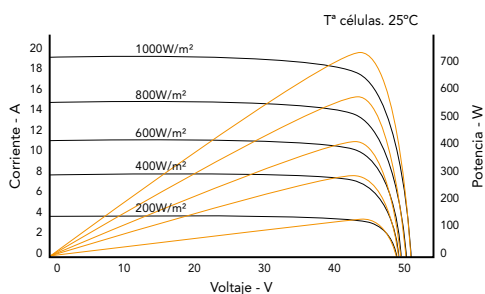
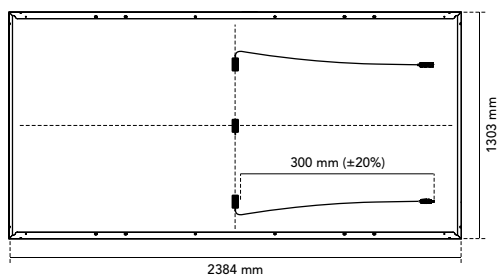

Especificaciones mecánicas

Células	Células de silicio monocristalino bifacial de tipo N
Vidrio frontal	Vidrio solar templado con superficie antirreflectante de 2 mm
Vidrio posterior	Vidrio solar templado de 2 mm
Marco	Aluminio anodizado plata
Caja de conexión	IP68, 3 diodos de by-pass
Conector	MC4-Evo 2 original / Compatible con MC4
Cable	300 mm (±20%) de longitud y 4 mm ² de sección
Dimensiones	2384 x 1303 x 35 mm (±1%)
Área	3,11 m ²
Peso	38,3 kg
Embalaje	558 pcs/truck

Coefficientes de temperatura

Coefficiente de temperatura de I _{sc} (α)	0,04 %/°C
Coefficiente de temperatura de V _{oc} (β)	-0,24 %/°C
Coefficiente de temperatura de P _{max} (γ)	-0,29 %/°C
Rango de temperatura	-40 °C ~ +85 °C
Temperatura de operación nominal de la célula (TONC)	43 ± 2 °C

Características eléctricas	MEPV 695		MEPV 700		MEPV 705		MEPV 710		MEPV 715		MEPV 720	
	STC	NOCT	STC	NOCT	STC	NOCT	STC	NOCT	STC	NOCT	STC	NOCT
Potencia nominal máxima. P _{max}	695 Wp	531 Wp	700 Wp	534 Wp	705 Wp	540 Wp	710 Wp	543 Wp	715 Wp	547 Wp	720 Wp	551 Wp
Corriente de cortocircuito (I _{sc})	18,27 A	14,74 A	18,35 A	14,75 A	18,40 A	14,81 A	18,44 A	14,86 A	18,46 A	14,87 A	18,47 A	14,89 A
Voltaje de circuito abierto (V _{oc})	48,33 V	45,89 V	48,54 V	46,35 V	48,78 V	46,37 V	49,04 V	46,39 V	49,21 V	46,73 V	49,48 V	46,83 V
Corriente de máxima potencia (I _{mp})	17,21 A	14,03 A	17,24 A	14,05 A	17,35 A	14,09 A	17,40 A	14,11 A	17,42 A	14,13 A	17,45 A	14,15 A
Voltaje de máxima potencia (V _{mp})	40,38 V	37,82 V	40,61 V	38,02 V	40,66 V	38,34 V	40,81 V	38,49 V	41,04 V	38,73 V	41,28 V	38,91 V
Eficiencia de módulo	22,37 %		22,54 %		22,71 %		22,86 %		23,02 %		23,19 %	
Características eléctricas	Ganancia bifacial 10%											
Potencia nominal máxima. P _{max}	765 Wp		770 Wp		776 Wp		781 Wp		787 Wp		792 Wp	
Corriente de cortocircuito (I _{sc})	20,10 A		20,19 A		20,24 A		20,29 A		20,30 A		20,31 A	
Voltaje de circuito abierto (V _{oc})	48,33 V		48,54 V		48,78 V		49,04 V		49,21 V		49,48 V	
Corriente de máxima potencia (I _{mp})	18,93 A		18,96 A		19,07 A		19,14 A		19,16 A		19,19 A	
Voltaje de máxima potencia (V _{mp})	40,38 V		40,61 V		40,66 V		40,81 V		41,04 V		41,28 V	

* STC: 1000 W/m², temperatura del módulo 25°C, AM 1,5 * NOCT: 800 W/m², temperatura ambiente 20°C, AM 1,5

Parámetros de operación	
Tensión máxima del sistema	1500 V
Capacidad máxima del fusible. I _r	35 A
Tolerancia de potencia a la salida	0 - +3 %
Tolerancia de Voc e I _{sc}	± 3 %
Clasificación de fuego	Broof (t4) (EN 13501-5) Clase A o C (UL 790)
Clase de protección	Clase II (IEC 61140)
Cargas mecánicas	Carga frontal 5400 Pa, carga trasera 2400 Pa

Certificados corporativos y de producto

Evaluación ECOVADIS - Medalla Platino (TOP 1%)
Compromiso de prevención del trabajo forzoso en la industria solar por SEIA
ISO9001:2015 - Sistemas de gestión de la calidad
ISO14001:2015 - Sistema de gestión ambiental
WEEE compliance in Germany
PV CYCLE Italia
IEC 61215 - Módulos fotovoltaicos (FV) para uso terrestre - Cualificación del diseño y homologación
IEC 61730 - Cualificación de la seguridad de los módulos fotovoltaicos (FV)
IEC 61701 - Módulos fotovoltaicos (FV) - Ensayo de corrosión por niebla salina
IEC 62716 - Módulos fotovoltaicos (FV) - Ensayo de corrosión por amoníaco
IEC TS 62804 - Módulos fotovoltaicos (FV) - Métodos de ensayo para la detección de la degradación potencialmente inducida
Resistencia a granizo HW3/RG3
Certificate of Factory Production Control (UK) - MCS
Clase de reacción al fuego: 1 - LAPI
Sustainable materials assessment by Sundahus
Certificado de calidad Swissolar



NOTA: Toda la información contenida en esta ficha técnica se proporciona únicamente a título informativo. Las especificaciones del producto pueden estar sujetas a modificaciones técnicas. La recepción, instalación y uso deben ajustarse al Manual de Instalación, a las Condiciones Generales de Venta y a los Términos y Condiciones de Garantía aplicables. Las últimas versiones de toda la documentación técnica están disponibles en www.eurener.com.

DESDE
1997
más que
energía

eurener.com
contact@eurenerworld.com
+34 960 045 515
Calle Colón, 1-23
46004, Valencia. España

Expertos europeos en módulos residenciales

Desde 1997 nuestro principal objetivo ha sido suministrar módulos fotovoltaicos de calidad y duraderos que nos permitan, a nosotros y a las generaciones futuras, seguir produciendo energía limpia para cuidar nuestro planeta.



Canterbury. REINO UNIDO
Energía solar para uso residencial



Serie MEPV ULTRA

↘ *Pura potencia. Pura elegancia*

La elegancia solar redefinida. Aporta sofisticación con nuestros exclusivos paneles solares totalmente negros diseñados para integración arquitectónica. Tecnología innovadora, garantías superiores y mayor eficiencia para residencial.

ULTRA — TECNOLOGÍA BACK CONTACT N-TYPE

› desde 400 a 500W



Tecnología de contacto trasero

Eliminando los busbar de la parte frontal se reducen los efectos de sombreado sobre la célula solar.



Módulos también disponibles en doble vidrio con células bifaciales

Mayor fiabilidad y sostenibilidad.

Generación de energía adicional gracias a la producción desde la parte posterior de las células bifaciales en función del albedo.



Menor impacto de la temperatura

Módulos con un mejor coeficiente de temperatura, reduciendo las pérdidas asociadas y mejorando la eficiencia en climas cálidos.



Integración Premium

El acabado totalmente negro permite una perfecta integración en azoteas comerciales y residenciales.



Área optimizada (<math><2\text{m}^2</math>)

Tamaño perfecto para un fácil manejo y mayor comodidad, manteniendo una potencia de salida óptima.



MC4-Evo 2 originales

Módulos fabricados con conectores originales MC4-Evo 2 que añaden seguridad y fiabilidad adicionales al sistema fotovoltaico.

25 **Garantía de Producto**
PARA ULTRA DG BIF

20 **Garantía de Producto**
PARA ULTRA

30 **Garantía de Rendimiento**

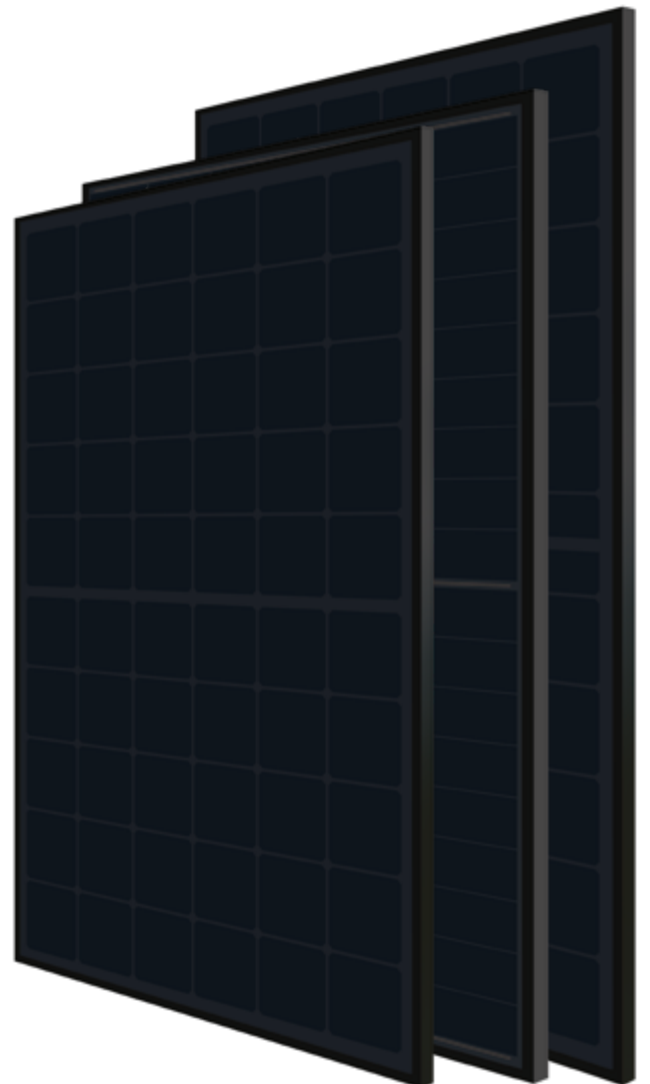



TECNOLOGÍA BACK CONTACT N-TYPE

Serie MEPV ULTRA

‣ FICHAS TÉCNICAS

- Eurener MEPV Ultra 400-410W
pág. 49/50
- Eurener MEPV Ultra 440W
pág. 51/52
- Eurener MEPV Ultra DG Bif 440-450W
pág. 53/54
- Eurener MEPV Ultra DG Bif 470-485W
pág. 55/56
- Eurener MEPV Ultra DG Bif 500W
pag. 57/58

Ultra Back Contact N-type

> 400- 410W

+22,8%

Eficiencia del módulo

Hasta un 22,85 % de eficiencia



Diseño elegante

Sin busbars ni fingers en la parte frontal



Resistencia a PID

Certificado siguiendo los estándares IEC TS 62804



Resistencia mejorada

Resistencia certificada frente a niebla salina y amoníaco



Resistencia a granizo

Certificado RG3/HW3



Fácil de manejar

Instalaciones más cómodas gracias a un tamaño de panel optimizado

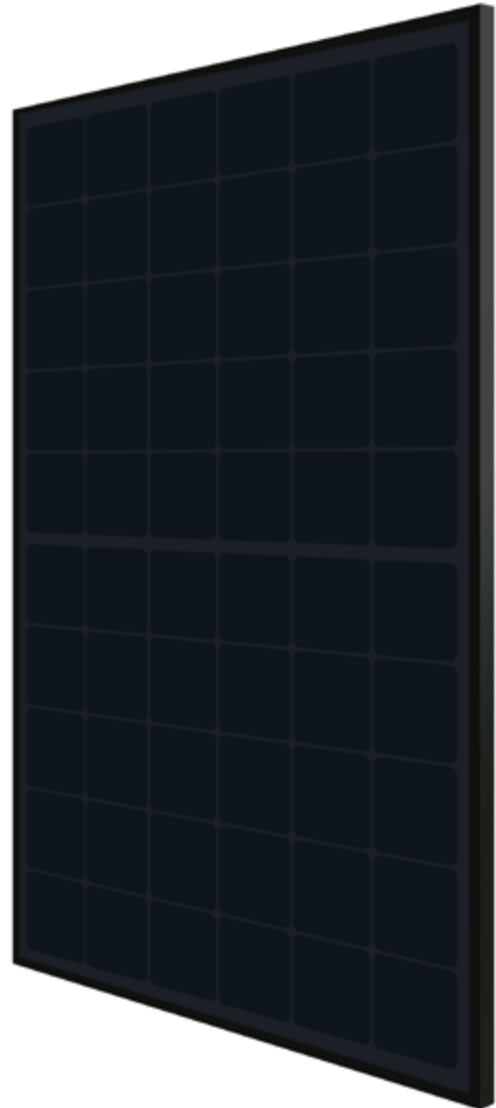

20 Años

Garantía de Producto

+5 años para Socios Premium

30 Años

Garantía de Rendimiento

Garantía Lineal

1% Degradación el primer año

0,25% Degradación anual

91,75% Potencia a 30 años

Ilumina tu mundo con Eurener

El amplio abanico de certificaciones y galardones atestigua nuestro compromiso constante con nuestros socios y nuestro profundo sentido de la responsabilidad social y ética.



Calidad española en todo el mundo



Galardonados como TOP Brand PV



Medalla Platino EcoVadis por tercer año consecutivo

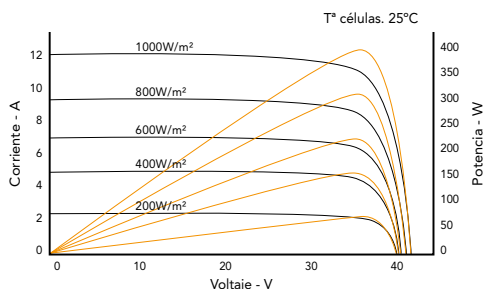
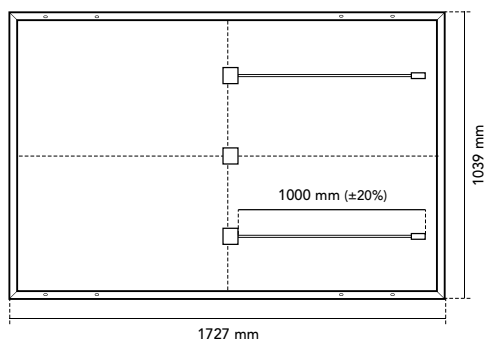

Especificaciones mecánicas	
Células	Células de silicio monocristalino de tipo N
Vidrio frontal	Vidrio templado de 3,2mm de gran resistencia y ARC
Marco	Aluminio anodizado negro
Caja de conexión	IP68, 3 diodos de by-pass
Conector	MC4-Evo 2 original
Cable	1000 mm (±20%) de longitud y 4 mm ² de sección
Dimensiones	1727 x 1039 x 30 mm (±1%)
Área	1,79 m ²
Peso	20 kg
Embalaje	949 uds/camión

Coeficientes de temperatura	
Coeficiente de temperatura de Isc (α)	0,045 %/°C
Coeficiente de temperatura de Voc (β)	-0,247 %/°C
Coeficiente de temperatura de Pmax (γ)	-0,29 %/°C
Rango de temperatura	-40 °C ~ +85 °C
Temperatura de operación nominal de la célula (TONC)	43 ± 2 °C

	MEPV 400	MEPV 405	MEPV 410
Características eléctricas		STC	
Potencia nominal máxima. Pmax	400 Wp	405 Wp	410 Wp
Corriente de cortocircuito (Isc)	12,05 A	12,15 A	12,26 A
Voltaje de circuito abierto (Voc)	42,10 V	42,30 V	42,49 V
Corriente de máxima potencia (Imp)	11,09 A	11,16 A	11,24 A
Voltaje de máxima potencia (Vmp)	36,10 V	36,30 V	36,49 V
Eficiencia de módulo	22,31 %	22,57 %	22,85 %
Características eléctricas		NOCT	
Potencia nominal máxima. Pmax	307 Wp	311 Wp	315 Wp
Corriente de cortocircuito (Isc)	9,72 A	9,80 A	9,88 A
Voltaje de circuito abierto (Voc)	40,23 V	40,43 V	40,63 V
Corriente de máxima potencia (Imp)	8,96 A	9,02 A	9,08 A
Voltaje de máxima potencia (Vmp)	34,23 V	34,43 V	34,63 V

* STC: 1000 W/m², temperatura del módulo 25°C, AM 1,5 * NOCT: 800 W/m², temperatura ambiente 20°C, AM 1,5

Parámetros de operación	
Tensión máxima del sistema	1500 V
Capacidad máxima del fusible. Ir	20 A
Tolerancia de potencia a la salida	0 - +3 %
Tolerancia de Voc e Isc	± 3 %
Clasificación de fuego	Broof (t4) (EN 13501-5) Clase A o C (UL 790)
Clase de protección	Clase II (IEC 61140)
Cargas mecánicas	Carga frontal 5400 Pa, carga trasera 2400 Pa

Certificados corporativos y de producto
Evaluación ECOVADIS - Medalla Platino (TOP 1%)
Compromiso de prevención del trabajo forzoso en la industria solar por SEIA
ISO9001:2015 - Sistemas de gestión de la calidad
ISO14001:2015 - Sistema de gestión ambiental
WEEE compliance in Germany
PV CYCLE Italia
IEC 61215 - Módulos fotovoltaicos (FV) para uso terrestre - Cualificación del diseño y homologación
IEC 61730 - Cualificación de la seguridad de los módulos fotovoltaicos (FV)
IEC 61701 - Módulos fotovoltaicos (FV) - Ensayo de corrosión por niebla salina
IEC 62716 - Módulos fotovoltaicos (FV) - Ensayo de corrosión por amoníaco
IEC TS 62804 - Módulos fotovoltaicos (FV) - Métodos de ensayo para la detección de la degradación potencialmente inducida
Resistencia a granizo HW3/RG3
Certificate of Factory Production Control (UK) - MCS
Clase de reacción al fuego: 1 - LAPI
Sustainable materials assessment by Sundahus
Certificado de calidad Swissolar



NOTA: Toda la información contenida en esta ficha técnica se proporciona únicamente a título informativo. Las especificaciones del producto pueden estar sujetas a modificaciones técnicas. La recepción, instalación y uso deben ajustarse al Manual de Instalación, a las Condiciones Generales de Venta y a los Términos y Condiciones de Garantía aplicables. Las últimas versiones de toda la documentación técnica están disponibles en www.eurener.com.

DESDE
1997
más que
energía

eurener.com
contact@eurenerworld.com
+34 960 045 515
Calle Colón, 1-23
46004, Valencia. España

Expertos europeos en módulos residenciales

Desde 1997 nuestro principal objetivo ha sido suministrar módulos fotovoltaicos de calidad y duraderos que nos permitan, a nosotros y a las generaciones futuras, seguir produciendo energía limpia para cuidar nuestro planeta.

Ultra Back Contact N-type

> 440W

+22,3%

Eficiencia del módulo
Hasta un 22,37 % de eficiencia



Diseño elegante
Sin busbars ni fingers en la parte frontal



Resistencia a PID
Certificado siguiendo los estándares IEC TS 62804



Resistencia mejorada
Resistencia certificada frente a niebla salina y amoníaco



Resistencia a granizo
Certificado RG3/HW3



Fácil de manejar
Instalaciones más cómodas gracias a un tamaño de panel optimizado

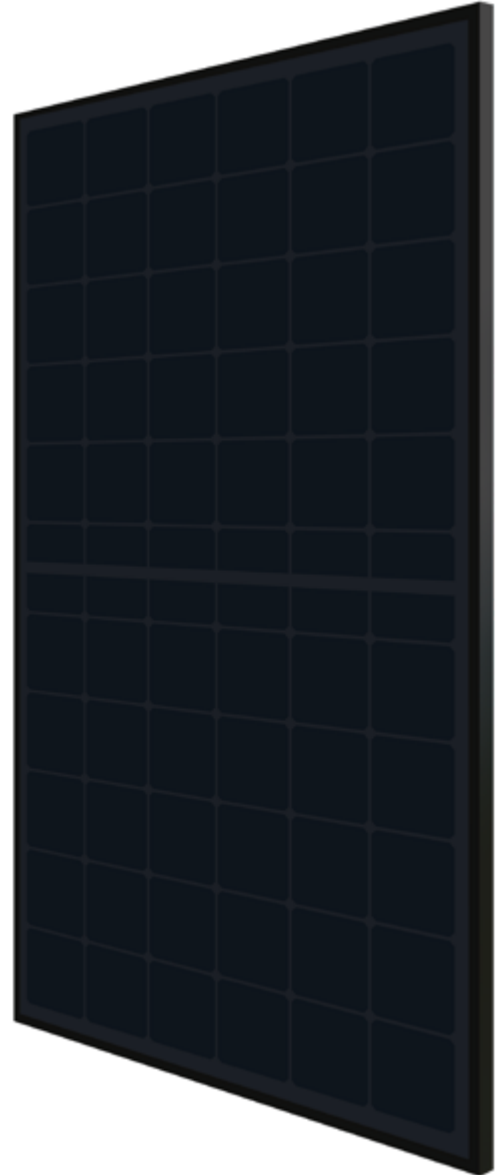

20 Años

Garantía de Producto
+5 años para Socios Premium

30 Años

Garantía de Rendimiento
Garantía Lineal

1% Degradación el primer año

0,25% Degradación anual

91,75% Potencia a 30 años

Ilumina tu mundo con Eurener

El amplio abanico de certificaciones y galardones atestigua nuestro compromiso constante con nuestros socios y nuestro profundo sentido de la responsabilidad social y ética.



Calidad española en todo el mundo



Galardonados como TOP Brand PV



Medalla Platino EcoVadis por tercer año consecutivo



Eurener MEPV — ULTRA 440W

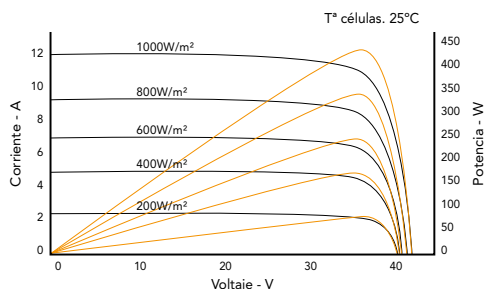
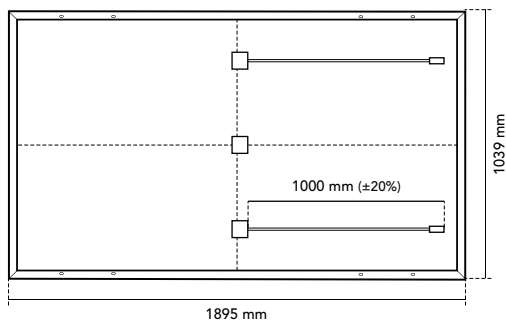

Especificaciones mecánicas	
Células	Células de silicio monocristalino de tipo N
Vidrio frontal	Vidrio templado de 3,2mm de gran resistencia y ARC
Marco	Aluminio anodizado negro
Caja de conexión	IP68, 3 diodos de by-pass
Conector	MC4-Evo 2 original
Cable	1000 mm (±20%) de longitud y 4 mm ² de sección
Dimensiones	1895 x 1039 x 30 mm (±1%)
Área	1,97 m ²
Peso	21 kg
Embalaje	900 uds/camión

Coeficientes de temperatura	
Coeficiente de temperatura de Isc (α)	0,045 %/°C
Coeficiente de temperatura de Voc (β)	-0,247 %/°C
Coeficiente de temperatura de Pmax (γ)	-0,29 %/°C
Rango de temperatura	-40 °C ~ +85 °C
Temperatura de operación nominal de la célula (TONC)	43 ± 2 °C

	MEPV 440
Características eléctricas	
Potencia nominal máxima. Pmax	STC 440 Wp
Corriente de cortocircuito (Isc)	12,06 A
Voltaje de circuito abierto (Voc)	46,30 V
Corriente de máxima potencia (Imp)	11,12 A
Voltaje de máxima potencia (Vmp)	39,60 V
Eficiencia de módulo	22,37 %
Características eléctricas	
Potencia nominal máxima. Pmax	NOCT 337 Wp
Corriente de cortocircuito (Isc)	9,73 A
Voltaje de circuito abierto (Voc)	44,24 V
Corriente de máxima potencia (Imp)	8,98 A
Voltaje de máxima potencia (Vmp)	37,54 V

* STC: 1000 W/m², temperatura del módulo 25°C, AM 1,5 * NOCT: 800 W/m², temperatura ambiente 20°C, AM 1,5

Parámetros de operación	
Tensión máxima del sistema	1500 V
Capacidad máxima del fusible. Ir	20 A
Tolerancia de potencia a la salida	0 - + 3 %
Tolerancia de Voc e Isc	± 3 %
Clasificación de fuego	Broof (t4) (EN 13501-5) Clase A o C (UL 790)
Clase de protección	Clase II (IEC 61140)
Cargas mecánicas	Carga frontal 5400 Pa, carga trasera 2400 Pa

Certificados corporativos y de producto
Evaluación ECOVADIS - Medalla Platino (TOP 1%)
Compromiso de prevención del trabajo forzoso en la industria solar por SEIA
ISO9001:2015 - Sistemas de gestión de la calidad
ISO14001:2015 - Sistema de gestión ambiental
WEEE compliance in Germany
PV CYCLE Italia
IEC 61215 - Módulos fotovoltaicos (FV) para uso terrestre - Cualificación del diseño y homologación
IEC 61730 - Cualificación de la seguridad de los módulos fotovoltaicos (FV)
IEC 61701 - Módulos fotovoltaicos (FV) - Ensayo de corrosión por niebla salina
IEC 62716 - Módulos fotovoltaicos (FV) - Ensayo de corrosión por amoníaco
IEC TS 62804 - Módulos fotovoltaicos (FV) - Métodos de ensayo para la detección de la degradación potencialmente inducida
Resistencia a granizo HW3/RG3
Certificate of Factory Production Control (UK) - MCS
Clase de reacción al fuego: 1 - LAPI
Sustainable materials assessment by Sundahus
Certificado de calidad Swissolar



NOTA: Toda la información contenida en esta ficha técnica se proporciona únicamente a título informativo. Las especificaciones del producto pueden estar sujetas a modificaciones técnicas. La recepción, instalación y uso deben ajustarse al Manual de Instalación, a las Condiciones Generales de Venta y a los Términos y Condiciones de Garantía aplicables. Las últimas versiones de toda la documentación técnica están disponibles en www.eurener.com.

DESDE
1997
más que
energía

eurener.com
contact@eurenerworld.com
+34 960 045 515
Calle Colón, 1-23
46004, Valencia. España

Expertos europeos en módulos residenciales

Desde 1997 nuestro principal objetivo ha sido suministrar módulos fotovoltaicos de calidad y duraderos que nos permitan, a nosotros y a las generaciones futuras, seguir produciendo energía limpia para cuidar nuestro planeta.

Ultra Back Contact N-type

PARTE DELANTERA

440 - 450W

› Doble Vidrio Bifacial

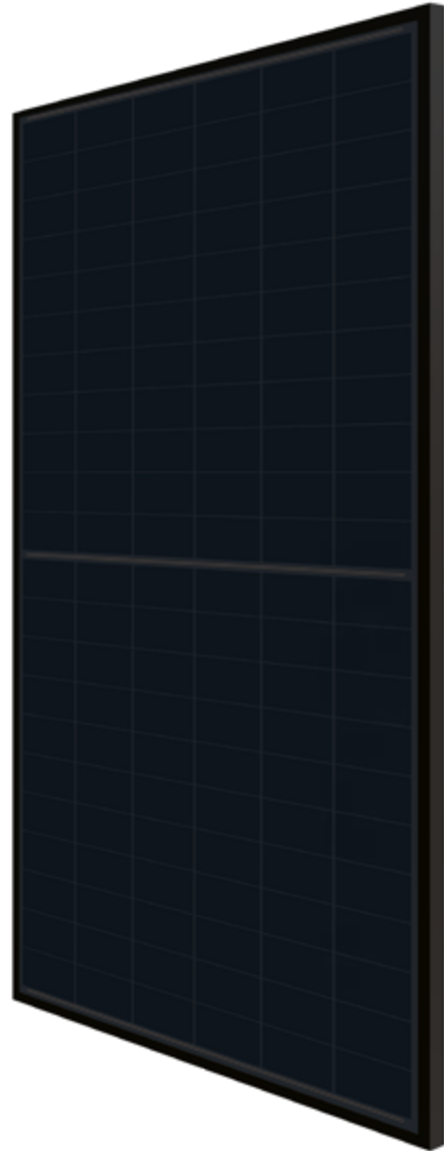

+22,9%

Eficiencia del módulo

Hasta un 22,90 % de eficiencia



Diseño elegante

Sin busbars ni fingers en la parte frontal



Célula bifacial

Factor de bifacialidad: 70 ± 5 %



Producto sostenible

Alto porcentaje de materiales reciclables



Alta fiabilidad

Resistencia certificada frente a PID, niebla salina y amoníaco



Fácil de manejar

Instalaciones más cómodas gracias a un tamaño de panel optimizado

25 Años

Garantía de Producto

+5 años para Socios Premium

30 Años

Garantía de Rendimiento

Garantía Lineal

1% Degradación el primer año

0,25% Degradación anual

91,75% Potencia a 30 años

Ilumina tu mundo con Eurener

El amplio abanico de certificaciones y galardones atestigua nuestro compromiso constante con nuestros socios y nuestro profundo sentido de la responsabilidad social y ética.



Calidad española en todo el mundo



Galardonados como TOP Brand PV



Medalla Platino EcoVadis por tercer año consecutivo



Eurener MEPV — ULTRA Double Glass Bifacial 440-450W

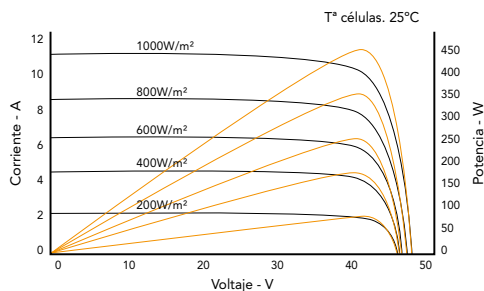
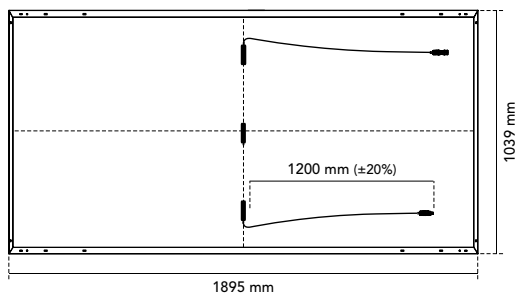

Especificaciones mecánicas

Células	Células de silicio monocristalino bifacial de tipo N
Vidrio frontal	Vidrio solar templado con superficie antirreflectante de 2 mm
Vidrio posterior	Vidrio solar templado de 2 mm
Marco	Aluminio anodizado negro
Caja de conexión	IP68, 3 diodos de by-pass
Conector	MC4-Evo 2 original
Cable	1200 mm (±20%) de longitud y 4 mm ² de sección
Dimensiones	1895 x 1039 x 30 mm (±1%)
Área	1,97 m ²
Peso	24 kg
Embalaje	840 uds/camión

Coefficientes de temperatura

Coefficiente de temperatura de I _{sc} (α)	0,046 %/°C
Coefficiente de temperatura de V _{oc} (β)	-0,246 %/°C
Coefficiente de temperatura de P _{max} (γ)	-0,29 %/°C
Rango de temperatura	-40 °C ~ +85 °C
Temperatura de operación nominal de la célula (TONC)	45 ± 2 °C

	MEPV 440	MEPV 450
Características eléctricas		
	STC	
Potencia nominal máxima. P _{max}	440 Wp	450 Wp
Corriente de cortocircuito (I _{sc})	11,50 A	11,66 A
Voltaje de circuito abierto (V _{oc})	47,74 V	48,03 V
Corriente de máxima potencia (I _{mp})	10,78 A	10,92 A
Voltaje de máxima potencia (V _{mp})	40,92 V	41,21 V
Eficiencia de módulo	22,4 %	22,9 %
Características eléctricas		
	NOCT	
Potencia nominal máxima. P _{max}	332 Wp	340 Wp
Corriente de cortocircuito (I _{sc})	9,22 A	9,35 A
Voltaje de circuito abierto (V _{oc})	45,69 V	45,96 V
Corriente de máxima potencia (I _{mp})	8,76 A	8,89 A
Voltaje de máxima potencia (V _{mp})	37,95 V	38,24 V

* STC: 1000 W/m², temperatura del módulo 25°C, AM 1,5 * NOCT: 800 W/m², temperatura ambiente 20°C, AM 1,5

Parámetros de operación	
Tensión máxima del sistema	1500 V
Capacidad máxima del fusible. I _r	20 A
Tolerancia de potencia a la salida	0 - +3 %
Tolerancia de Voc e I _{sc}	± 3 %
Clasificación de fuego	Broof (t4) (EN 13501-5) Clase A o C (UL 790)
Clase de protección	Clase II (IEC 61140)
Cargas mecánicas	Carga frontal 5400 Pa, carga trasera 2400 Pa

Certificados corporativos y de producto

Evaluación ECOVADIS - Medalla Platino (TOP 1%)
Compromiso de prevención del trabajo forzoso en la industria solar por SEIA
ISO9001:2015 - Sistemas de gestión de la calidad
ISO14001:2015 - Sistema de gestión ambiental
WEEE compliance in Germany
PV CYCLE Italia
IEC 61215 - Módulos fotovoltaicos (FV) para uso terrestre - Cualificación del diseño y homologación
IEC 61730 - Cualificación de la seguridad de los módulos fotovoltaicos (FV)
IEC 61701 - Módulos fotovoltaicos (FV) - Ensayo de corrosión por niebla salina
IEC 62716 - Módulos fotovoltaicos (FV) - Ensayo de corrosión por amoníaco
IEC TS 62804 - Módulos fotovoltaicos (FV) - Métodos de ensayo para la detección de la degradación potencialmente inducida
Resistencia a granizo HW3/RG3
Certificate of Factory Production Control (UK) - MCS
Clase de reacción al fuego: 1 - LAPI
Sustainable materials assessment by Sundahus
Certificado de calidad Swissolar



NOTA: Toda la información contenida en esta ficha técnica se proporciona únicamente a título informativo. Las especificaciones del producto pueden estar sujetas a modificaciones técnicas. La recepción, instalación y uso deben ajustarse al Manual de Instalación, a las Condiciones Generales de Venta y a los Términos y Condiciones de Garantía aplicables. Las últimas versiones de toda la documentación técnica están disponibles en www.eurener.com.

DESDE
1997
más que
energía

eurener.com
contact@eurenerworld.com
+34 960 045 515
Calle Colón, 1-23
46004, Valencia. España

Expertos europeos en módulos residenciales

Desde 1997 nuestro principal objetivo ha sido suministrar módulos fotovoltaicos de calidad y duraderos que nos permitan, a nosotros y a las generaciones futuras, seguir produciendo energía limpia para cuidar nuestro planeta.

Ultra Back Contact N-type

PARTE DELANTERA

470 - 485 W

› Doble Vidrio Bifacial

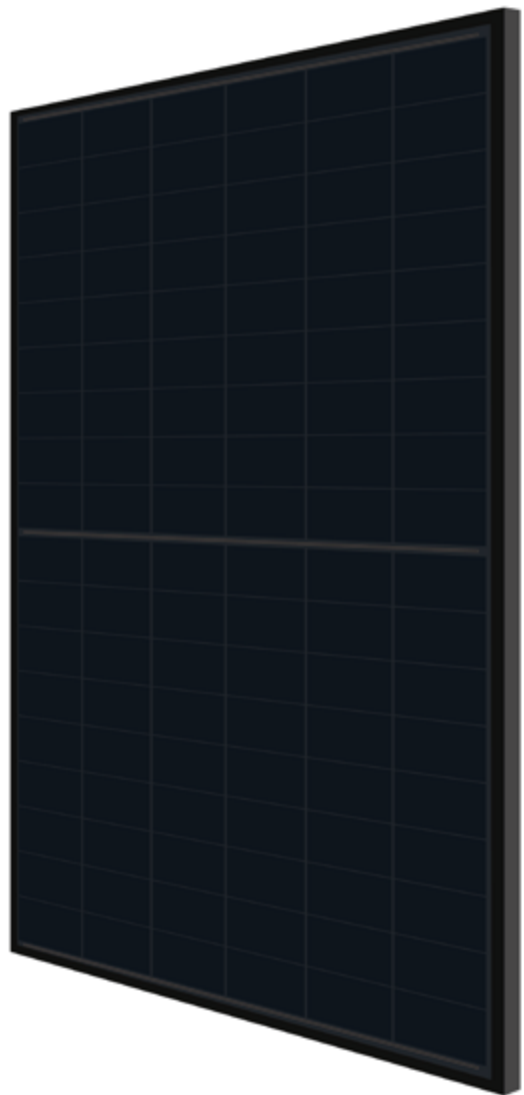

+23,8%

Eficiencia del módulo

Hasta un 23,80% de eficiencia



Diseño elegante

Sin busbars ni fingers en la parte frontal



Producto sostenible

Alto porcentaje de materiales reciclables



Libre de PFAS

Sin sustancias químicas nocivas



Mejor coeficiente de temperatura

Menores pérdidas térmicas, mayor eficiencia



Fácil de manejar

Instalaciones más cómodas gracias a un tamaño de panel optimizado

25 Años

Garantía de Producto

+5 años para Socios Premium

30 Años

Garantía de Rendimiento

Garantía Lineal

1% Degradación el primer año

0,35% Degradación anual

88,85% Potencia a 30 años

Ilumina tu mundo con Eurener

El amplio abanico de certificaciones y galardones atestigua nuestro compromiso constante con nuestros socios y nuestro profundo sentido de la responsabilidad social y ética.



Calidad española en todo el mundo



Galardonados como TOP Brand PV



Medalla Platino EcoVadis por tercer año consecutivo



Eurener MEPV — ULTRA Double Glass Bifacial 470-485W

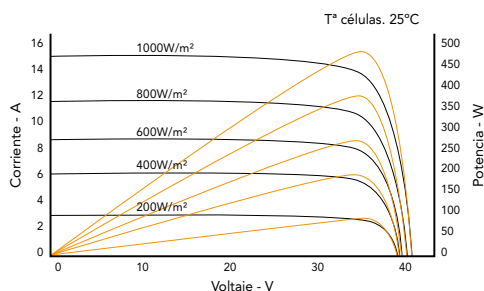
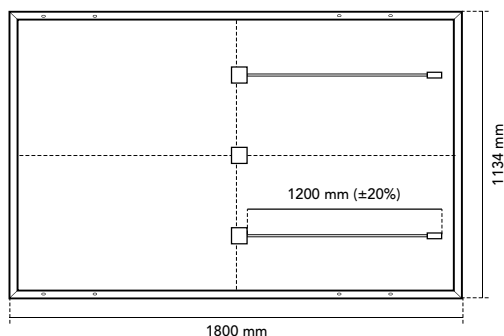

Especificaciones mecánicas	
Células	Células de silicio monocristalino bifacial de tipo N
Vidrio frontal	Vidrio solar templado con superficie antirreflectante de 2 mm
Vidrio posterior	Vidrio solar templado de 1,6 mm
Marco	Aluminio anodizado negro
Caja de conexión	IP68, 3 diodos de by-pass
Conector	MC4-Evo 2 original
Cable	1200 mm (±20%) de longitud y 4 mm ² de sección
Dimensiones	1800 x 1134 x 30 mm (±1%)
Área	2,0 m ²
Peso	23,5 kg
Embalaje	864 pcs/truck

Coeficientes de temperatura	
Coeficiente de temperatura de Isc (α)	0,05 %/°C
Coeficiente de temperatura de Voc (β)	-0,2 %/°C
Coeficiente de temperatura de Pmax (γ)	-0,26 %/°C
Rango de temperatura	-40 °C ~ +85 °C
Temperatura de operación nominal de la célula (TONC)	45 ± 2 °C

Características eléctricas	MEPV 470		MEPV 475		MEPV 480		MEPV 485	
	STC	NOCT	STC	NOCT	STC	NOCT	STC	NOCT
Potencia nominal máxima. Pmax	470 Wp	357 Wp	475 Wp	361 Wp	480 Wp	365 Wp	485 Wp	369 Wp
Corriente de cortocircuito (Isc)	14,77 A	11,82 A	14,91 A	11,90 A	14,94 A	12,04 A	15,07 A	12,13 A
Voltaje de circuito abierto (Voc)	40,26 V	38,20 V	40,44 V	38,33 V	40,62 V	38,49 V	40,75 V	38,58 V
Corriente de máxima potencia (Imp)	14,15 A	11,30 A	14,21 A	11,39 A	14,34 A	11,50 A	14,46 A	11,55 A
Voltaje de máxima potencia (Vmp)	33,24 V	31,61 V	33,46 V	31,72 V	33,52 V	31,77 V	33,61 V	31,91 V
Eficiencia de módulo	23,0 %		23,3 %		23,5 %		23,8 %	
Características eléctricas	Ganancia bifacial 10%							
Potencia nominal máxima. Pmax	517 Wp		523 Wp		528 Wp		534 Wp	
Corriente de cortocircuito (Isc)	16,25 A		16,41 A		16,44 A		16,58 A	
Voltaje de circuito abierto (Voc)	40,26 V		40,44 V		40,62 V		40,75 V	
Corriente de máxima potencia (Imp)	15,55 A		15,62 A		15,74 A		15,90 A	
Voltaje de máxima potencia (Vmp)	33,24 V		33,46 V		33,55 V		33,56 V	

* STC: 1000 W/m², temperatura del módulo 25°C, AM 1,5 * NOCT: 800 W/m², temperatura ambiente 20°C, AM 1,5

Parámetros de operación	
Tensión máxima del sistema	1500 V
Capacidad máxima del fusible. Ir	30 A
Tolerancia de potencia a la salida	0 - +3 %
Tolerancia de Voc e Isc	± 3 %
Clasificación de fuego	Broof (t4) (EN 13501-5) Clase A o C (UL 790)
Clase de protección	Clase II (IEC 61140)
Cargas mecánicas	Carga frontal 5400 Pa, carga trasera 2400 Pa

Certificados corporativos y de producto	
Evaluación ECOVADIS - Medalla Platino (TOP 1%)	
Compromiso de prevención del trabajo forzoso en la industria solar por SEIA	
ISO9001:2015 - Sistemas de gestión de la calidad	
ISO14001:2015 - Sistema de gestión ambiental	
WEEE compliance in Germany	
PV CYCLE Italia	
IEC 61215 - Módulos fotovoltaicos (FV) para uso terrestre - Cualificación del diseño y homologación	
IEC 61730 - Cualificación de la seguridad de los módulos fotovoltaicos (FV)	
IEC 61701 - Módulos fotovoltaicos (FV) - Ensayo de corrosión por niebla salina	
IEC 62716 - Módulos fotovoltaicos (FV) - Ensayo de corrosión por amoníaco	
IEC TS 62804 - Módulos fotovoltaicos (FV) - Métodos de ensayo para la detección de la degradación potencialmente inducida	
Resistencia a granizo HW3/RG3	
Certificate of Factory Production Control (UK) - MCS	
Clase de reacción al fuego: 1 - LAPI	
Sustainable materials assessment by Sundahus	
Certificado de calidad Swissolar	



NOTA: Toda la información contenida en esta ficha técnica se proporciona únicamente a título informativo. Las especificaciones del producto pueden estar sujetas a modificaciones técnicas. La recepción, instalación y uso deben ajustarse al Manual de Instalación, a las Condiciones Generales de Venta y a los Términos y Condiciones de Garantía aplicables. Las últimas versiones de toda la documentación técnica están disponibles en www.eurener.com.

DESDE
1997
más que
energía

eurener.com
contact@eurenerworld.com
+34 960 045 515
Calle Colón, 1-23
46004, Valencia. España

Expertos europeos en módulos residenciales

Desde 1997 nuestro principal objetivo ha sido suministrar módulos fotovoltaicos de calidad y duraderos que nos permitan, a nosotros y a las generaciones futuras, seguir produciendo energía limpia para cuidar nuestro planeta.



Ultra Back Contact N-type

PARTE DELANTERA

500W

› Doble Vidrio Bifacial



Eficiencia del módulo

Hasta un 24,50% de eficiencia



Diseño elegante

Sin busbars ni fingers en la parte frontal



Producto sostenible

Alto porcentaje de materiales reciclables



Libre de PFAS

Sin sustancias químicas nocivas



Mejor coeficiente de temperatura

Menores pérdidas térmicas, mayor eficiencia



Fácil de manejar

Instalaciones más cómodas gracias a un tamaño de panel optimizado

25

Años

Garantía de Producto

+5 años para Socios Premium

30

Años

Garantía de Rendimiento

Garantía Lineal

1% Degradación el primer año

0,35% Degradación anual

88,85% Potencia a 30 años

Ilumina tu mundo con Eurener

El amplio abanico de certificaciones y galardones atestigua nuestro compromiso constante con nuestros socios y nuestro profundo sentido de la responsabilidad social y ética.



Calidad española en todo el mundo



Galardonados como TOP Brand PV



Medalla Platino EcoVadis por tercer año consecutivo



Eurener MEPV — ULTRA Double Glass Bifacial 500W

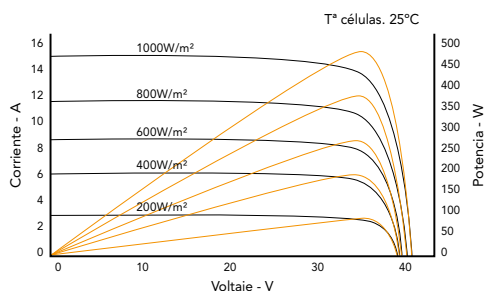
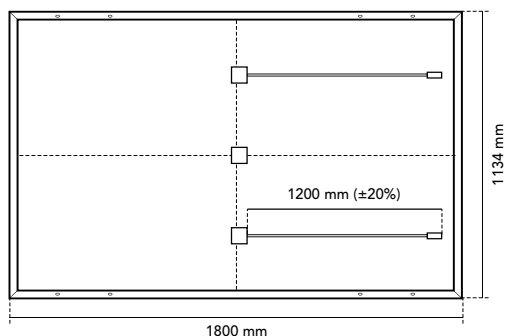

Especificaciones mecánicas	
Células	Células de silicio monocristalino bifacial de tipo N
Vidrio frontal	Vidrio solar templado con superficie antirreflectante de 2 mm
Vidrio posterior	Vidrio solar templado de 1,6 mm
Marco	Aluminio anodizado negro
Caja de conexión	IP68, 3 diodos de by-pass
Conector	MC4-Evo 2 original
Cable	1200 mm (±20%) de longitud y 4 mm ² de sección
Dimensiones	1800 x 1134 x 30 mm (±1%)
Área	2,0 m ²
Peso	23,5 kg
Embalaje	864 uds/camión

Coeficientes de temperatura	
Coeficiente de temperatura de Isc (α)	0,05 %/°C
Coeficiente de temperatura de Voc (β)	-0,21 %/°C
Coeficiente de temperatura de Pmax (γ)	-0,24 %/°C
Rango de temperatura	-40 °C ~ +85 °C
Temperatura de operación nominal de la célula (TONC)	45 ± 2 °C

	MEPV 500	
Características eléctricas	STC	NOCT
Potencia nominal máxima. Pmax	500 Wp	380 Wp
Corriente de cortocircuito (Isc)	15,29 A	12,23 A
Voltaje de circuito abierto (Voc)	41,44 V	39,37 V
Corriente de máxima potencia (Imp)	14,61 A	11,69 A
Voltaje de máxima potencia (Vmp)	34,24 V	32,53 V
Eficiencia de módulo	24,50 %	
Características eléctricas	Ganancia bifacial 10%	
Potencia nominal máxima. Pmax	550 Wp	
Corriente de cortocircuito (Isc)	16,82 A	
Voltaje de circuito abierto (Voc)	41,44 V	
Corriente de máxima potencia (Imp)	16,06 A	
Voltaje de máxima potencia (Vmp)	34,24 V	

* STC: 1000 W/m², temperatura del módulo 25°C, AM 1,5 * NOCT: 800 W/m², temperatura ambiente 20°C, AM 1,5

Parámetros de operación	
Tensión máxima del sistema	1500 V
Capacidad máxima del fusible. Ir	30 A
Tolerancia de potencia a la salida	0 - +3 %
Tolerancia de Voc e Isc	± 3 %
Clasificación de fuego	Broof (t4) (EN 13501-5) Clase A o C (UL 790)
Clase de protección	Clase II (IEC 61140)
Cargas mecánicas	Carga frontal 5400 Pa, carga trasera 2400 Pa

Certificados corporativos y de producto
Evaluación ECOVADIS - Medalla Platino (TOP 1%)
Compromiso de prevención del trabajo forzoso en la industria solar por SEIA
ISO9001:2015 - Sistemas de gestión de la calidad
ISO14001:2015 - Sistema de gestión ambiental
WEEE compliance in Germany
PV CYCLE Italia
IEC 61215 - Módulos fotovoltaicos (FV) para uso terrestre - Cualificación del diseño y homologación
IEC 61730 - Cualificación de la seguridad de los módulos fotovoltaicos (FV)
IEC 61701 - Módulos fotovoltaicos (FV) - Ensayo de corrosión por niebla salina
IEC 62716 - Módulos fotovoltaicos (FV) - Ensayo de corrosión por amoníaco
IEC TS 62804 - Módulos fotovoltaicos (FV) - Métodos de ensayo para la detección de la degradación potencialmente inducida
Resistencia a granizo HW3/RG3
Certificate of Factory Production Control (UK) - MCS
Clase de reacción al fuego: 1 - LAPI
Sustainable materials assessment by Sundahus
Certificado de calidad Swissolar



NOTA: Toda la información contenida en esta ficha técnica se proporciona únicamente a título informativo. Las especificaciones del producto pueden estar sujetas a modificaciones técnicas. La recepción, instalación y uso deben ajustarse al Manual de Instalación, a las Condiciones Generales de Venta y a los Términos y Condiciones de Garantía aplicables. Las últimas versiones de toda la documentación técnica están disponibles en www.eurener.com.

DESDE
1997
más que
energía

eurener.com
contact@eurenerworld.com
+34 960 045 515
Calle Colón, 1-23
46004, Valencia. España

Expertos europeos en módulos residenciales

Desde 1997 nuestro principal objetivo ha sido suministrar módulos fotovoltaicos de calidad y duraderos que nos permitan, a nosotros y a las generaciones futuras, seguir produciendo energía limpia para cuidar nuestro planeta.





Serie MEPV COLOURED

↘ *Paneles solares que brillan en todos los tonos*

Realza tu estilo con colores vibrantes. Paneles solares que se funden a la perfección para dar a cada superficie un brillo único.

COLOURED — TECNOLOGÍA TOPCON N-TYPE

› desde 125 a 420W



Tecnología TOPCon

Añade una fina capa de óxido a la composición de la célula que reduce las pérdidas por recombinación y aumenta la eficiencia.



Selección de colores

Módulos disponibles en 5 colores para una combinación perfecta en tejados y fachadas.



Disponible en versión de doble vidrio con células bifaciales

Para una mayor producción gracias al rendimiento adicional en la parte trasera, según el albedo.



BIPV

Perfectos para integración arquitectónica.



Alta fiabilidad

Resistencia a PID, certificado siguiendo los estándares IEC TS 62804.

Resistencia a niebla salina, certificado siguiendo los estándares IEC 61701.

Resistencia amoníaco, certificado siguiendo los estándares IEC 62716.



Área optimizada (<math><2\text{m}^2</math>)

Tamaño perfecto para un fácil manejo y mayor comodidad, manteniendo una potencia de salida óptima.

25 Garantía de Producto
PARA COLOURED DG BIF

20 Garantía de Producto
PARA COLOURED

30 Garantía de Rendimiento

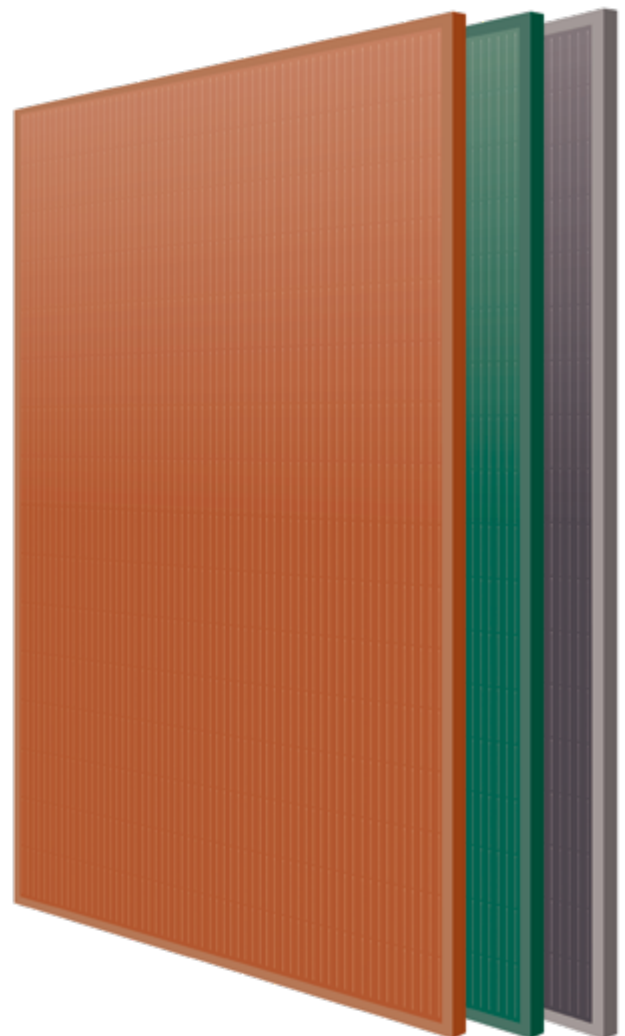

Terracotta TOPCon N-type

> 360 - 375W

+19,2%

Eficiencia del módulo
Hasta un 19,2 % de eficiencia



Color RAL 8001
Integración perfecta en proyectos BIPV



Resistencia a PID
Certificado siguiendo los estándares IEC TS 62804



Resistencia mejorada
Resistencia certificada frente a niebla salina y amoníaco



Resistencia a granizo
Certificado RG3/HW3



Fácil de manejar
Instalaciones más cómodas gracias a un tamaño de panel optimizado



20 Años

Garantía de Producto
+5 años para Socios Premium

30 Años

Garantía de Rendimiento
Garantía Lineal

2% Degradación el primer año

0,55% Degradación anual

82,05% Potencia a 30 años

Ilumina tu mundo con Eurener

El amplio abanico de certificaciones y galardones atestigua nuestro compromiso constante con nuestros socios y nuestro profundo sentido de la responsabilidad social y ética.



Calidad española en todo el mundo



Galardonados como TOP Brand PV



Medalla Platino EcoVadis por tercer año consecutivo

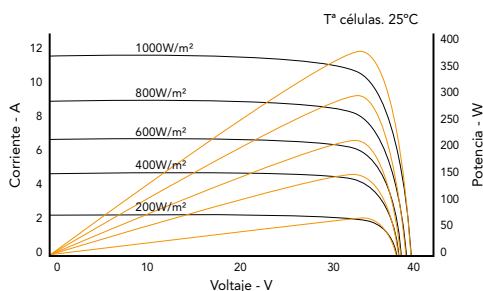
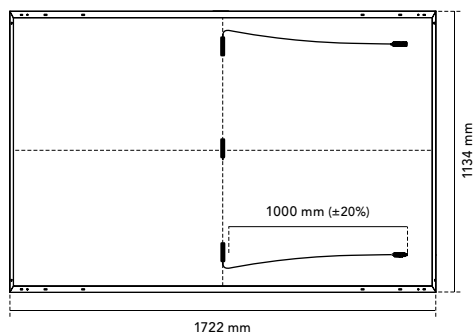

Especificaciones mecánicas	
Células	Células de silicio monocristalino de tipo N
Vidrio frontal	Vidrio templado de 3,2 mm de gran resistencia y ARC
Marco	Aluminio anodizado Terracota
Caja de conexión	IP68, 3 diodos de by-pass
Conector	MC4-Evo 2 original
Cable	1000 mm (±20%) de longitud y 4 mm ² de sección
Dimensiones	1722 x 1134 x 30 mm (±1%)
Área	1,95 m ²
Peso	20,5 kg
Embalaje	936 uds/camión

Coeficientes de temperatura	
Coeficiente de temperatura de Isc (α)	0,05 %/°C
Coeficiente de temperatura de Voc (β)	-0,28 %/°C
Coeficiente de temperatura de Pmax (γ)	-0,29 %/°C
Rango de temperatura	-40 °C ~ +85 °C
Temperatura de operación nominal de la célula (TONC)	45 ± 2 °C

	MEPV 360	MEPV 365	MEPV 370	MEPV 375
Características eléctricas				
STC				
Potencia nominal máxima. Pmax	360 Wp	365 Wp	370 Wp	375 Wp
Corriente de cortocircuito (Isc)	11,61 A	11,69 A	11,78 A	11,87 A
Voltaje de circuito abierto (Voc)	38,71 V	39,22 V	39,48 V	39,75 V
Corriente de máxima potencia (Imp)	10,71 A	10,83 A	10,94 A	11,07 A
Voltaje de máxima potencia (Vmp)	33,63 V	33,69 V	33,83 V	33,98 V
Eficiencia de módulo	18,4 %	18,7 %	18,9 %	19,2 %
Características eléctricas				
NOCT				
Potencia nominal máxima. Pmax	274 Wp	277 Wp	281 Wp	285 Wp
Corriente de cortocircuito (Isc)	9,17 A	9,19 A	9,26 A	9,33 A
Voltaje de circuito abierto (Voc)	36,56 V	36,87 V	37,08 V	37,30 V
Corriente de máxima potencia (Imp)	8,69 A	8,75 A	8,81 A	8,89 A
Voltaje de máxima potencia (Vmp)	31,49 V	31,69 V	31,88 V	32,08 V

* STC: 1000 W/m², temperatura del módulo 25°C, AM 1,5 * NOCT: 800 W/m², temperatura ambiente 20°C, AM 1,5

Parámetros de operación	
Tensión máxima del sistema	1500 V
Capacidad máxima del fusible. Ir	25 A
Tolerancia de potencia a la salida	0 - +3 %
Tolerancia de Voc e Isc	± 3 %
Clasificación de fuego	Broof (t4) (EN 13501-5)
	Clase A o C (UL 790)
Clase de protección	Clase II (IEC 61140)
Cargas mecánicas	Carga frontal 5400 Pa, carga trasera 2400 Pa

Certificados corporativos y de producto	
Evaluación ECOVADIS - Medalla Platino (TOP 1%)	
Compromiso de prevención del trabajo forzoso en la industria solar por SEIA	
ISO9001:2015 - Sistemas de gestión de la calidad	
ISO14001:2015 - Sistema de gestión ambiental	
WEEE compliance in Germany	
PV CYCLE Italia	
IEC 61215 - Módulos fotovoltaicos (FV) para uso terrestre - Cualificación del diseño y homologación	
IEC 61730 - Cualificación de la seguridad de los módulos fotovoltaicos (FV)	
IEC 61701 - Módulos fotovoltaicos (FV) - Ensayo de corrosión por niebla salina	
IEC 62716 - Módulos fotovoltaicos (FV) - Ensayo de corrosión por amoníaco	
IEC TS 62804 - Módulos fotovoltaicos (FV) - Métodos de ensayo para la detección de la degradación potencialmente inducida	
Resistencia a granizo HW3/RG3	
Certificate of Factory Production Control (UK) - MCS	
Clase de reacción al fuego: 1 - LAPI	
Certificado de calidad Swissolar	



NOTA: Toda la información contenida en esta ficha técnica se proporciona únicamente a título informativo. Las especificaciones del producto pueden estar sujetas a modificaciones técnicas. La recepción, instalación y uso deben ajustarse al Manual de Instalación, a las Condiciones Generales de Venta y a los Términos y Condiciones de Garantía aplicables. Las últimas versiones de toda la documentación técnica están disponibles en www.eurener.com.

DESDE
1997
más que
energía

eurener.com
contact@eurenerworld.com
+34 960 045 515
Calle Colón, 1-23
46004, Valencia. España

Expertos europeos en módulos residenciales

Desde 1997 nuestro principal objetivo ha sido suministrar módulos fotovoltaicos de calidad y duraderos que nos permitan, a nosotros y a las generaciones futuras, seguir produciendo energía limpia para cuidar nuestro planeta.

Terracotta TOPCon N-type

PARTE DELANTERA

400W

› Doble Vidrio Bifacial



Eficiencia del módulo

Hasta un 20,02 % de eficiencia



Color RAL 8001

Integración perfecta en proyectos BIPV



Resistencia a PID

Certificado siguiendo los estándares IEC TS 62804



Célula bifacial

Factor de bifacialidad: $80 \pm 5\%$



Producto sostenible

Alto porcentaje de materiales reciclables



Fácil de manejar

Instalaciones más cómodas gracias a un tamaño de panel optimizado



25 Años

Garantía de Producto

+5 años para Socios Premium

30 Años

Garantía de Rendimiento

Garantía Lineal

2% Degradación el primer año

0,55% Degradación anual

82,05% Potencia a 30 años

Ilumina tu mundo con Eurener

El amplio abanico de certificaciones y galardones atestigua nuestro compromiso constante con nuestros socios y nuestro profundo sentido de la responsabilidad social y ética.



Calidad española en todo el mundo



Galardonados como TOP Brand PV



Medalla Platino EcoVadis por tercer año consecutivo



Eurener MEPV — TERRACOTTA DG Bif 400W

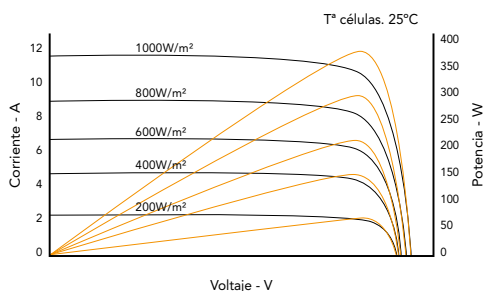
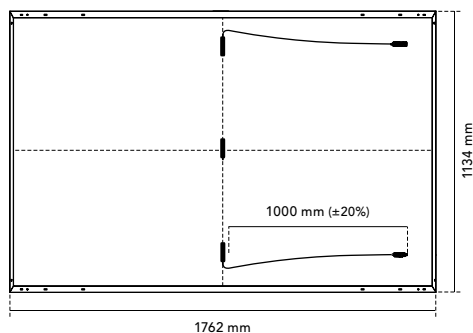

Especificaciones mecánicas	
Células	Células de silicio monocristalino de tipo N
Vidrio frontal	Vidrio templado de 2 mm de gran resistencia y ARC
Vidrio posterior	Vidrio solar templado sin color de 2 mm
Marco	Aluminio anodizado terracota
Caja de conexión	IP68, 3 diodos de by-pass
Conector	MC4-Evo 2 original
Cable	1000 mm (±20%) de longitud y 4 mm ² de sección
Dimensiones	1762 x 1134 x 30 mm (±1%)
Área	2,00 m ²
Peso	25,5 kg

Coeficientes de temperatura	
Coeficiente de temperatura de I _{sc} (α)	0,05 %/°C
Coeficiente de temperatura de V _{oc} (β)	-0,28 %/°C
Coeficiente de temperatura de P _{max} (γ)	-0,29 %/°C
Rango de temperatura	-40 °C ~ +85 °C
Temperatura de operación nominal de la célula (TONC)	45 ± 2 °C

	MEPV 400	
Características eléctricas	STC	NOCT
Potencia nominal máxima. P _{max}	400 Wp	302 Wp
Corriente de cortocircuito (I _{sc})	14,34 A	11,63 A
Voltaje de circuito abierto (V _{oc})	35,24 V	33,28 V
Corriente de máxima potencia (I _{mp})	13,80 A	11,16 A
Voltaje de máxima potencia (V _{mp})	29,00 V	27,06 V
Eficiencia de módulo	20,02 %	
Características eléctricas	Ganancia bifacial 10 %	
Potencia nominal máxima. P _{max}	440 Wp	
Corriente de cortocircuito (I _{sc})	15,77 A	
Voltaje de circuito abierto (V _{oc})	35,24 V	
Corriente de máxima potencia (I _{mp})	15,17 A	
Voltaje de máxima potencia (V _{mp})	29,00 V	

* STC: 1000 W/m², temperatura del módulo 25°C, AM 1,5 * NOCT: 800 W/m², temperatura ambiente 20°C, AM 1,5

Parámetros de operación	
Tensión máxima del sistema	1500 V
Capacidad máxima del fusible. I _r	25 A
Tolerancia de potencia a la salida	0 - +3 %
Tolerancia de Voc e I _{sc}	± 3 %
Clasificación de fuego	Broof (t4) (EN 13501-5) Clase A o C (UL 790)
Clase de protección	Clase II (IEC 61140)
Cargas mecánicas	Carga frontal 5400 Pa, carga trasera 2400 Pa

Certificados corporativos y de producto
Evaluación ECOVADIS - Medalla Platino (TOP 1%)
Compromiso de prevención del trabajo forzoso en la industria solar por SEIA
ISO9001:2015 - Sistemas de gestión de la calidad
ISO14001:2015 - Sistema de gestión ambiental
WEEE compliance in Germany
PV CYCLE Italia
IEC 61215 - Módulos fotovoltaicos (FV) para uso terrestre - Cualificación del diseño y homologación
IEC 61730 - Cualificación de la seguridad de los módulos fotovoltaicos (FV)
IEC 61701 - Módulos fotovoltaicos (FV) - Ensayo de corrosión por niebla salina
IEC 62716 - Módulos fotovoltaicos (FV) - Ensayo de corrosión por amoníaco
IEC TS 62804 - Módulos fotovoltaicos (FV) - Métodos de ensayo para la detección de la degradación potencialmente inducida
Resistencia a granizo HW3/RG3
Certificate of Factory Production Control (UK) - MCS
Clase de reacción al fuego: 1 - LAPI
Certificado de calidad Swissolar



NOTA: Toda la información contenida en esta ficha técnica se proporciona únicamente a título informativo. Las especificaciones del producto pueden estar sujetas a modificaciones técnicas. La recepción, instalación y uso deben ajustarse al Manual de Instalación, a las Condiciones Generales de Venta y a los Términos y Condiciones de Garantía aplicables. Las últimas versiones de toda la documentación técnica están disponibles en www.eurener.com.

DESDE
1997
más que
energía

eurener.com
contact@eurenerworld.com
+34 960 045 515
Calle Colón, 1-23
46004, Valencia. España

Expertos europeos en módulos residenciales

Desde 1997 nuestro principal objetivo ha sido suministrar módulos fotovoltaicos de calidad y duraderos que nos permitan, a nosotros y a las generaciones futuras, seguir produciendo energía limpia para cuidar nuestro planeta.

Anthracite TOPCon N-type

PARTE DELANTERA
400W

› Doble Vidrio Bifacial

+20,0%

Eficiencia del módulo
Hasta un 20,02 % de eficiencia



Color RAL 7016
Integración perfecta en proyectos BIPV



Resistencia a PID
Certificado siguiendo los estándares IEC TS 62804



Célula bifacial
Factor de bifacialidad: $80 \pm 5\%$



Producto sostenible
Alto porcentaje de materiales reciclables



Fácil de manejar
Instalaciones más cómodas gracias a un tamaño de panel optimizado



25 Años

Garantía de Producto
+5 años para Socios Premium

30 Años

Garantía de Rendimiento
Garantía Lineal

2% Degradación el primer año

0,55% Degradación anual

82,05% Potencia a 30 años

Ilumina tu mundo con Eurener

El amplio abanico de certificaciones y galardones atestigua nuestro compromiso constante con nuestros socios y nuestro profundo sentido de la responsabilidad social y ética.



Calidad española en todo el mundo



Galardonados como TOP Brand PV



Medalla Platino EcoVadis por tercer año consecutivo



Eurener MEPV — ANTHRACITE DG Bif 400W

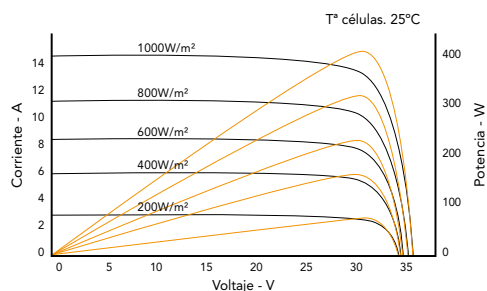
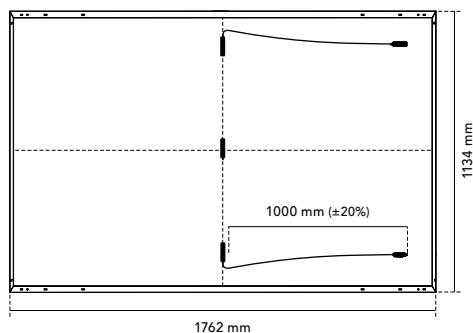

Especificaciones mecánicas	
Células	Células de silicio monocristalino de tipo N
Vidrio frontal	Vidrio templado de 2 mm de gran resistencia y ARC
Vidrio posterior	Vidrio solar templado sin color de 2 mm
Marco	Aluminio anodizado antracita
Caja de conexión	IP68, 3 diodos de by-pass
Conector	MC4-Evo 2 original
Cable	1000 mm (±20%) de longitud y 4 mm ² de sección
Dimensiones	1762 x 1134 x 30 mm (±1%)
Área	2,00 m ²
Peso	25,5 kg

Coeficientes de temperatura	
Coeficiente de temperatura de Isc (α)	0,05 %/°C
Coeficiente de temperatura de Voc (β)	-0,28 %/°C
Coeficiente de temperatura de Pmax (γ)	-0,29 %/°C
Rango de temperatura	-40 °C ~ +85 °C
Temperatura de operación nominal de la célula (TONC)	45 ± 2 °C

	MEPV 400	
Características eléctricas	STC	NOCT
Potencia nominal máxima. Pmax	400 Wp	296 Wp
Corriente de cortocircuito (Isc)	14,48 A	11,44 A
Voltaje de circuito abierto (Voc)	35,34 V	33,38 V
Corriente de máxima potencia (Imp)	13,98 A	11,04 A
Voltaje de máxima potencia (Vmp)	28,62 V	26,80 V
Eficiencia de módulo	20,02 %	
Características eléctricas	Bifacial gain 10%	
Potencia nominal máxima. Pmax	440 Wp	
Corriente de cortocircuito (Isc)	15,93 A	
Voltaje de circuito abierto (Voc)	35,34 V	
Corriente de máxima potencia (Imp)	15,38 A	
Voltaje de máxima potencia (Vmp)	28,62 V	

* STC: 1000 W/m², temperatura del módulo 25°C, AM 1,5 * NOCT: 800 W/m², temperatura ambiente 20°C, AM 1,5

Parámetros de operación	
Tensión máxima del sistema	1500 V
Capacidad máxima del fusible. Ir	25 A
Tolerancia de potencia a la salida	0 - +3 %
Tolerancia de Voc e Isc	± 3 %
Clasificación de fuego	Broof (t4) (EN 13501-5)
	Clase A o C (UL 790)
Clase de protección	Clase II (IEC 61140)
Cargas mecánicas	Carga frontal 5400 Pa, carga trasera 2400 Pa

Certificados corporativos y de producto
Evaluación ECOVADIS - Medalla Platino (TOP 1%)
Compromiso de prevención del trabajo forzoso en la industria solar por SEIA
ISO9001:2015 - Sistemas de gestión de la calidad
ISO14001:2015 - Sistema de gestión ambiental
WEEE compliance in Germany
PV CYCLE Italia
IEC 61215 - Módulos fotovoltaicos (FV) para uso terrestre - Cualificación del diseño y homologación
IEC 61730 - Cualificación de la seguridad de los módulos fotovoltaicos (FV)
IEC 61701 - Módulos fotovoltaicos (FV) - Ensayo de corrosión por niebla salina
IEC 62716 - Módulos fotovoltaicos (FV) - Ensayo de corrosión por amoníaco
IEC TS 62804 - Módulos fotovoltaicos (FV) - Métodos de ensayo para la detección de la degradación potencialmente inducida
Resistencia a granizo HW3/RG3
Certificate of Factory Production Control (UK) - MCS
Clase de reacción al fuego: 1 - LAPI
Certificado de calidad Swissolar



NOTA: Toda la información contenida en esta ficha técnica se proporciona únicamente a título informativo. Las especificaciones del producto pueden estar sujetas a modificaciones técnicas. La recepción, instalación y uso deben ajustarse al Manual de Instalación, a las Condiciones Generales de Venta y a los Términos y Condiciones de Garantía aplicables. Las últimas versiones de toda la documentación técnica están disponibles en www.eurener.com.

DESDE
1997
más que
energía

eurener.com
contact@eurenerworld.com
+34 960 045 515
Calle Colón, 1-23
46004, Valencia. España

Expertos europeos en módulos residenciales

Desde 1997 nuestro principal objetivo ha sido suministrar módulos fotovoltaicos de calidad y duraderos que nos permitan, a nosotros y a las generaciones futuras, seguir produciendo energía limpia para cuidar nuestro planeta.

Emerald TOPCon N-type

PARTE DELANTERA

420W

› Doble Vidrio Bifacial

+21,0%

Eficiencia del módulo

Hasta un 21,02 % de eficiencia



Color RAL 6033

Integración perfecta en proyectos BIPV



Resistencia a PID

Certificado siguiendo los estándares IEC TS 62804



Célula bifacial

Factor de bifacialidad: $80 \pm 5\%$



Producto sostenible

Alto porcentaje de materiales reciclables



Fácil de manejar

Instalaciones más cómodas gracias a un tamaño de panel optimizado

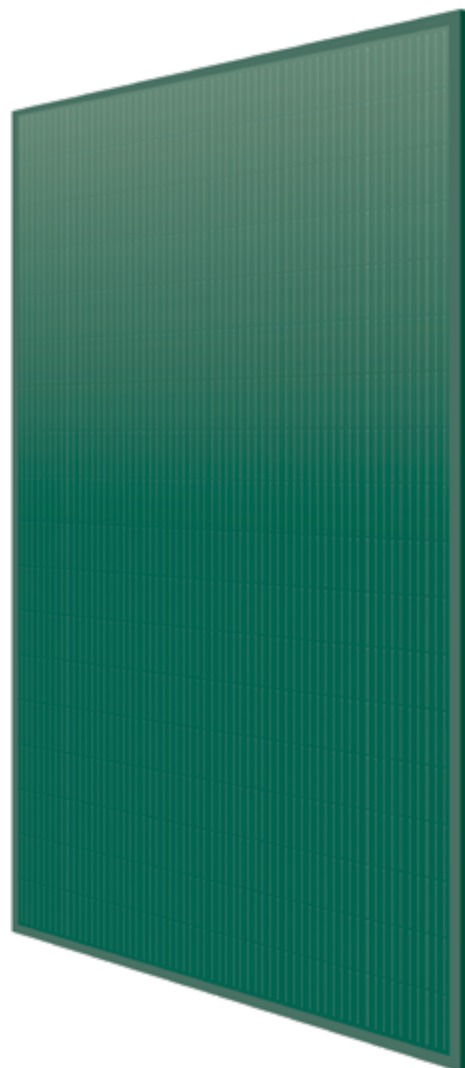

25 Años

Garantía de Producto

+5 años para Socios Premium

30 Años

Garantía de Rendimiento

Garantía Lineal

2% Degradación el primer año

0,55% Degradación anual

82,05% Potencia a 30 años

Ilumina tu mundo con Eurener

El amplio abanico de certificaciones y galardones atestigua nuestro compromiso constante con nuestros socios y nuestro profundo sentido de la responsabilidad social y ética.



Calidad española en todo el mundo



Galardonados como TOP Brand PV



Medalla Platino EcoVadis por tercer año consecutivo



Eurener MEPV — EMERALD DG Bif 420W

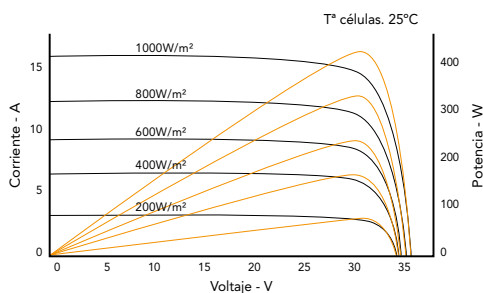
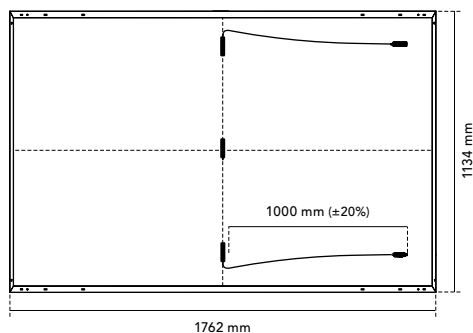

Especificaciones mecánicas	
Células	Células de silicio monocristalino de tipo N
Vidrio frontal	Vidrio templado de 2 mm de gran resistencia y ARC
Vidrio posterior	Vidrio solar templado sin color de 2 mm
Marco	Aluminio anodizado esmeralda
Caja de conexión	IP68, 3 diodos de by-pass
Conector	MC4-Evo 2 original
Cable	1000 mm (±20%) de longitud y 4 mm ² de sección
Dimensiones	1762 x 1134 x 30 mm (±1%)
Área	2,00 m ²
Peso	25,5 kg

Coeficientes de temperatura	
Coeficiente de temperatura de I _{sc} (α)	0,05 %/°C
Coeficiente de temperatura de V _{oc} (β)	-0,28 %/°C
Coeficiente de temperatura de P _{max} (γ)	-0,29 %/°C
Rango de temperatura	-40 °C ~ +85 °C
Temperatura de operación nominal de la célula (TONC)	45 ± 2 °C

MEPV 420

Características eléctricas	STC	NOCT
Potencia nominal máxima. P _{max}	420 Wp	312 Wp
Corriente de cortocircuito (I _{sc})	15,45 A	12,20 A
Voltaje de circuito abierto (V _{oc})	35,18 V	33,22 V
Corriente de máxima potencia (I _{mp})	15,22 A	12,09 A
Voltaje de máxima potencia (V _{mp})	27,61 V	25,84 V
Eficiencia de módulo	21,02 %	

Características eléctricas	Ganancia bifacial 10 %
Potencia nominal máxima. P _{max}	462 Wp
Corriente de cortocircuito (I _{sc})	17,00 A
Voltaje de circuito abierto (V _{oc})	35,18 V
Corriente de máxima potencia (I _{mp})	16,73 A
Voltaje de máxima potencia (V _{mp})	27,61 V

* STC: 1000 W/m², temperatura del módulo 25°C, AM 1,5 * NOCT: 800 W/m², temperatura ambiente 20°C, AM 1,5

Parámetros de operación	
Tensión máxima del sistema	1500 V
Capacidad máxima del fusible. I _r	25 A
Tolerancia de potencia a la salida	0 - +3 %
Tolerancia de Voc e I _{sc}	± 3 %
Clasificación de fuego	Broof (t4) (EN 13501-5) Clase A o C (UL 790)
Clase de protección	Clase II (IEC 61140)
Cargas mecánicas	Carga frontal 5400 Pa, carga trasera 2400 Pa

Certificados corporativos y de producto
Evaluación ECOVADIS - Medalla Platino (TOP 1%)
Compromiso de prevención del trabajo forzoso en la industria solar por SEIA
ISO9001:2015 - Sistemas de gestión de la calidad
ISO14001:2015 - Sistema de gestión ambiental
WEEE compliance in Germany
PV CYCLE Italia
IEC 61215 - Módulos fotovoltaicos (FV) para uso terrestre - Cualificación del diseño y homologación
IEC 61730 - Cualificación de la seguridad de los módulos fotovoltaicos (FV)
IEC 61701 - Módulos fotovoltaicos (FV) - Ensayo de corrosión por niebla salina
IEC 62716 - Módulos fotovoltaicos (FV) - Ensayo de corrosión por amoníaco
IEC TS 62804 - Módulos fotovoltaicos (FV) - Métodos de ensayo para la detección de la degradación potencialmente inducida
Resistencia a granizo HW3/RG3
Certificate of Factory Production Control (UK) - MCS
Clase de reacción al fuego: 1 - LAPI
Certificado de calidad Swissolar



NOTA: Toda la información contenida en esta ficha técnica se proporciona únicamente a título informativo. Las especificaciones del producto pueden estar sujetas a modificaciones técnicas. La recepción, instalación y uso deben ajustarse al Manual de Instalación, a las Condiciones Generales de Venta y a los Términos y Condiciones de Garantía aplicables. Las últimas versiones de toda la documentación técnica están disponibles en www.eurener.com.

DESDE
1997
más que
energía

eurener.com
contact@eurenerworld.com
 +34 960 045 515
 Calle Colón, 1-23
 46004, Valencia. España

Expertos europeos en módulos residenciales

Desde 1997 nuestro principal objetivo ha sido suministrar módulos fotovoltaicos de calidad y duraderos que nos permitan, a nosotros y a las generaciones futuras, seguir produciendo energía limpia para cuidar nuestro planeta.

Sapphire TOPCon N-type

PARTE DELANTERA
420W

› Doble Vidrio Bifacial



+20,0%

Eficiencia del módulo
Hasta un 20,02 % de eficiencia



Color RAL
5023 (marco) 5009 (vidrio)
Integración perfecta en proyectos BIPV



Resistencia a PID
Certificado siguiendo los estándares
IEC TS 62804



Célula bifacial
Factor de bifacialidad: $80 \pm 5 \%$



Producto sostenible
Alto porcentaje de materiales
reciclables



Fácil de manejar
Instalaciones más cómodas gracias a un
tamaño de panel optimizado

25 Años

Garantía de Producto
+5 años para Socios Premium

30 Años

Garantía de Rendimiento
Garantía Lineal

2% Degradación el primer año

0,55% Degradación anual

82,05% Potencia a 30 años

Ilumina tu mundo con Eurener

El amplio abanico de certificaciones y galardones atestigua nuestro compromiso constante con nuestros socios y nuestro profundo sentido de la responsabilidad social y ética.



Calidad española en
todo el mundo



Galardonados como
TOP Brand PV



Medalla Platino EcoVadis
por tercer año consecutivo



Eurener MEPV — SAPPHIRE DG Bif 420W

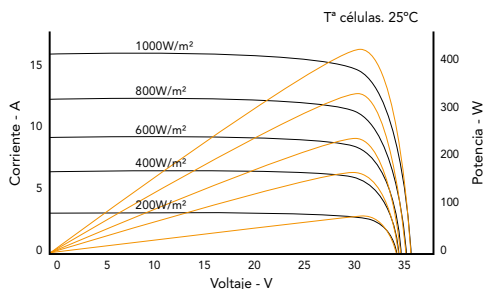
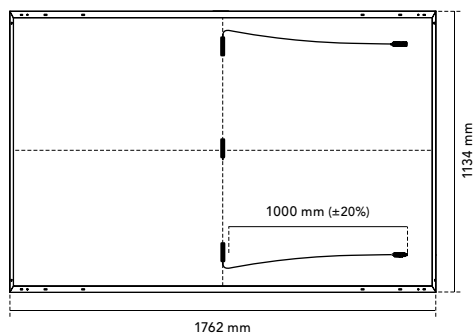

Especificaciones mecánicas	
Células	Células de silicio monocristalino de tipo N
Vidrio frontal	Vidrio templado de 2 mm de gran resistencia y ARC
Vidrio posterior	Vidrio solar templado sin color de 2 mm
Marco	Aluminio anodizado zafiro
Caja de conexión	IP68, 3 diodos de by-pass
Conector	MC4-Evo 2 original
Cable	1000 mm (±20%) de longitud y 4 mm ² de sección
Dimensiones	1762 x 1134 x 30 mm (±1%)
Área	2,00 m ²
Peso	25,5 kg

Coeficientes de temperatura	
Coeficiente de temperatura de Isc (α)	0,05 %/°C
Coeficiente de temperatura de Voc (β)	-0,28 %/°C
Coeficiente de temperatura de Pmax (γ)	-0,29 %/°C
Rango de temperatura	-40 °C ~ +85 °C
Temperatura de operación nominal de la célula (TONC)	45 ± 2 °C

MEPV 420

Características eléctricas	STC	NOCT
Potencia nominal máxima. Pmax	420 Wp	311 Wp
Corriente de cortocircuito (Isc)	15,31 A	12,09 A
Voltaje de circuito abierto (Voc)	35,22 V	33,27 V
Corriente de máxima potencia (Imp)	14,72 A	11,63 A
Voltaje de máxima potencia (Vmp)	28,53 V	26,72 V
Eficiencia de módulo	21,02 %	

Características eléctricas	Ganancia bifacial 10 %
Potencia nominal máxima. Pmax	462 Wp
Corriente de cortocircuito (Isc)	16,84 A
Voltaje de circuito abierto (Voc)	35,22 V
Corriente de máxima potencia (Imp)	16,19 A
Voltaje de máxima potencia (Vmp)	28,53 V

* STC: 1000 W/m², temperatura del módulo 25°C, AM 1,5 * NOCT: 800 W/m², temperatura ambiente 20°C, AM 1,5

Parámetros de operación	
Tensión máxima del sistema	1500 V
Capacidad máxima del fusible. Ir	25 A
Tolerancia de potencia a la salida	0 - + 3 %
Tolerancia de Voc e Isc	± 3 %
Clasificación de fuego	Broof (t4) (EN 13501-5) Clase A o C (UL 790)
Clase de protección	Clase II (IEC 61140)
Cargas mecánicas	Carga frontal 5400 Pa, carga trasera 2400 Pa

Certificados corporativos y de producto
Evaluación ECOVADIS - Medalla Platino (TOP 1%)
Compromiso de prevención del trabajo forzoso en la industria solar por SEIA
ISO9001:2015 - Sistemas de gestión de la calidad
ISO14001:2015 - Sistema de gestión ambiental
WEEE compliance in Germany
PV CYCLE Italia
IEC 61215 - Módulos fotovoltaicos (FV) para uso terrestre - Cualificación del diseño y homologación
IEC 61730 - Cualificación de la seguridad de los módulos fotovoltaicos (FV)
IEC 61701 - Módulos fotovoltaicos (FV) - Ensayo de corrosión por niebla salina
IEC 62716 - Módulos fotovoltaicos (FV) - Ensayo de corrosión por amoníaco
IEC TS 62804 - Módulos fotovoltaicos (FV) - Métodos de ensayo para la detección de la degradación potencialmente inducida
Resistencia a granizo HW3/RG3
Certificate of Factory Production Control (UK) - MCS
Clase de reacción al fuego: 1 - LAPI
Certificado de calidad Swissolar



NOTA: Toda la información contenida en esta ficha técnica se proporciona únicamente a título informativo. Las especificaciones del producto pueden estar sujetas a modificaciones técnicas. La recepción, instalación y uso deben ajustarse al Manual de Instalación, a las Condiciones Generales de Venta y a los Términos y Condiciones de Garantía aplicables. Las últimas versiones de toda la documentación técnica están disponibles en www.eurener.com.

DESDE
1997
más que
energía

eurener.com
contact@eurenerworld.com
+34 960 045 515
Calle Colón, 1-23
46004, Valencia. España

Expertos europeos en módulos residenciales

Desde 1997 nuestro principal objetivo ha sido suministrar módulos fotovoltaicos de calidad y duraderos que nos permitan, a nosotros y a las generaciones futuras, seguir produciendo energía limpia para cuidar nuestro planeta.

Quartz TOPCon N-type

PARTE DELANTERA

125W

› Doble Vidrio Bifacial



Eficiencia del módulo

Hasta un 6,26 % de eficiencia



Color RAL 9016

Integración perfecta en proyectos BIPV



Resistencia a PID

Certificado siguiendo los estándares IEC TS 62804



Célula bifacial

Factor de bifacialidad: $80 \pm 5\%$



Producto sostenible

Alto porcentaje de materiales reciclables



Fácil de manejar

Instalaciones más cómodas gracias a un tamaño de panel optimizado



25

Años

Garantía de Producto

+5 años para Socios Premium

30

Años

Garantía de Rendimiento

Garantía Lineal

2% Degradación el primer año

0,55% Degradación anual

82,05% Potencia a 30 años

Ilumina tu mundo con Eurener

El amplio abanico de certificaciones y galardones atestigua nuestro compromiso constante con nuestros socios y nuestro profundo sentido de la responsabilidad social y ética.



Calidad española en todo el mundo



Galardonados como TOP Brand PV



Medalla Platino EcoVadis por tercer año consecutivo



Eurener MEPV — QUARTZ DG Bif 125W

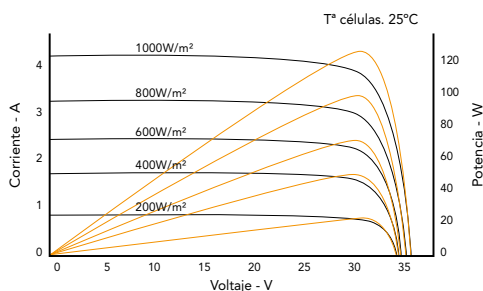
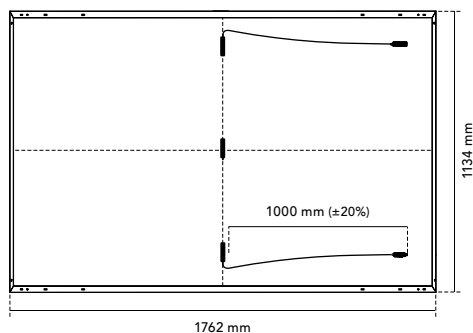

Especificaciones mecánicas

Células	Células de silicio monocristalino de tipo N
Vidrio frontal	Vidrio templado de 2 mm de gran resistencia y ARC
Vidrio posterior	Vidrio solar templado sin color de 2 mm
Marco	Aluminio anodizado cuarzo
Caja de conexión	IP68, 3 diodos de by-pass
Conector	MC4-Evo 2 original
Cable	1000 mm (±20%) de longitud y 4 mm ² de sección
Dimensiones	1762 x 1134 x 30 mm (±1%)
Área	2,00 m ²
Peso	25,5 kg

Coefficientes de temperatura

Coefficiente de temperatura de I _{sc} (α)	0,05 %/°C
Coefficiente de temperatura de V _{oc} (β)	-0,28 %/°C
Coefficiente de temperatura de P _{max} (γ)	-0,29 %/°C
Rango de temperatura	-40 °C ~ +85 °C
Temperatura de operación nominal de la célula (TONC)	45 ± 2 °C

MEPV 125

Características eléctricas	STC	NOCT
Potencia nominal máxima. P _{max}	125 Wp	92 Wp
Corriente de cortocircuito (I _{sc})	4,50 A	3,56 A
Voltaje de circuito abierto (V _{oc})	35,34 V	33,38 V
Corriente de máxima potencia (I _{mp})	4,37 A	3,45 A
Voltaje de máxima potencia (V _{mp})	28,62 V	26,80 V
Eficiencia de módulo	6,25 %	

Características eléctricas	Ganancia bifacial 10 %
Potencia nominal máxima. P _{max}	138 Wp
Corriente de cortocircuito (I _{sc})	4,95 A
Voltaje de circuito abierto (V _{oc})	35,34 V
Corriente de máxima potencia (I _{mp})	4,80 A
Voltaje de máxima potencia (V _{mp})	28,62 V

* STC: 1000 W/m², temperatura del módulo 25°C, AM 1,5 * NOCT: 800 W/m², temperatura ambiente 20°C, AM 1,5

Parámetros de operación

Tensión máxima del sistema	1500 V
Capacidad máxima del fusible. I _r	25 A
Tolerancia de potencia a la salida	0 - + 3 %
Tolerancia de Voc e I _{sc}	± 3 %
Clasificación de fuego	Broof (t4) (EN 13501-5) Clase A o C (UL 790)
Clase de protección	Clase II (IEC 61140)
Cargas mecánicas	Carga frontal 5400 Pa, carga trasera 2400 Pa

Certificados corporativos y de producto

Evaluación ECOVADIS - Medalla Platino (TOP 1%)
Compromiso de prevención del trabajo forzoso en la industria solar por SEIA
ISO9001:2015 - Sistemas de gestión de la calidad
ISO14001:2015 - Sistema de gestión ambiental
WEEE compliance in Germany
PV CYCLE Italia
IEC 61215 - Módulos fotovoltaicos (FV) para uso terrestre - Cualificación del diseño y homologación
IEC 61730 - Cualificación de la seguridad de los módulos fotovoltaicos (FV)
IEC 61701 - Módulos fotovoltaicos (FV) - Ensayo de corrosión por niebla salina
IEC 62716 - Módulos fotovoltaicos (FV) - Ensayo de corrosión por amoníaco
IEC TS 62804 - Módulos fotovoltaicos (FV) - Métodos de ensayo para la detección de la degradación potencialmente inducida
Resistencia a granizo HW3/RG3
Certificate of Factory Production Control (UK) - MCS
Clase de reacción al fuego: 1 - LAPI
Certificado de calidad Swissolar



NOTA: Toda la información contenida en esta ficha técnica se proporciona únicamente a título informativo. Las especificaciones del producto pueden estar sujetas a modificaciones técnicas. La recepción, instalación y uso deben ajustarse al Manual de Instalación, a las Condiciones Generales de Venta y a los Términos y Condiciones de Garantía aplicables. Las últimas versiones de toda la documentación técnica están disponibles en www.eurener.com.

DESDE
1997
más que
energía

eurener.com
contact@eurenerworld.com
+34 960 045 515
Calle Colón, 1-23
46004, Valencia. España

Expertos europeos en módulos residenciales

Desde 1997 nuestro principal objetivo ha sido suministrar módulos fotovoltaicos de calidad y duraderos que nos permitan, a nosotros y a las generaciones futuras, seguir produciendo energía limpia para cuidar nuestro planeta.



Murcia. ESPAÑA
Solar flotante para autoconsumo



Serie MEPV ICON

↘ *Versátil, fiable, atemporal*

Fabricado en una amplia gama de acabados, este emblemático módulo solar marca la pauta en el sector. Diseñado para adaptarse a cualquier instalación, sus múltiples opciones de potencia y tamaños lo convierten en la opción perfecta para cualquier requisito solar.

ICON — TECNOLOGÍA PERC

› desde 375 a 550W



Tecnología Half Cut

La conexión en paralelo de los módulos de célula partida mantiene la producción incluso cuando hay una zona sombreada.

Esto aumenta la eficiencia y la fiabilidad, reduciendo la probabilidad de aparición de puntos calientes y previniendo la degradación de las células solares.



Generación de energía mejorada en condiciones desfavorables

Células capaces de captar luz durante el amanecer y el atardecer.

Mejor respuesta ante luz difusa (cielos nublados o con alto nivel de polvo).



Versatilidad de proyectos

Módulos que se adaptan a aplicaciones residenciales, industriales y parques solares, gracias a los diferentes tamaños disponibles.



Diferentes diseños

Acabados de módulo disponibles: Negro - Plata - Bicolor.



Resistencia frente a PID

Certificado siguiendo los estándares IEC TS 62804-1:2015.



Resistencia a granizo RG3/HW3

Resistencia frente a impactos de granizo de 30 mm de diámetro a 23,9 m/s certificada.

25 Garantía de Producto
PARA ICON PLUS DG BIF

20 Garantía de Producto
PARA ICON Y ICON PLUS

30 Garantía de Rendimiento

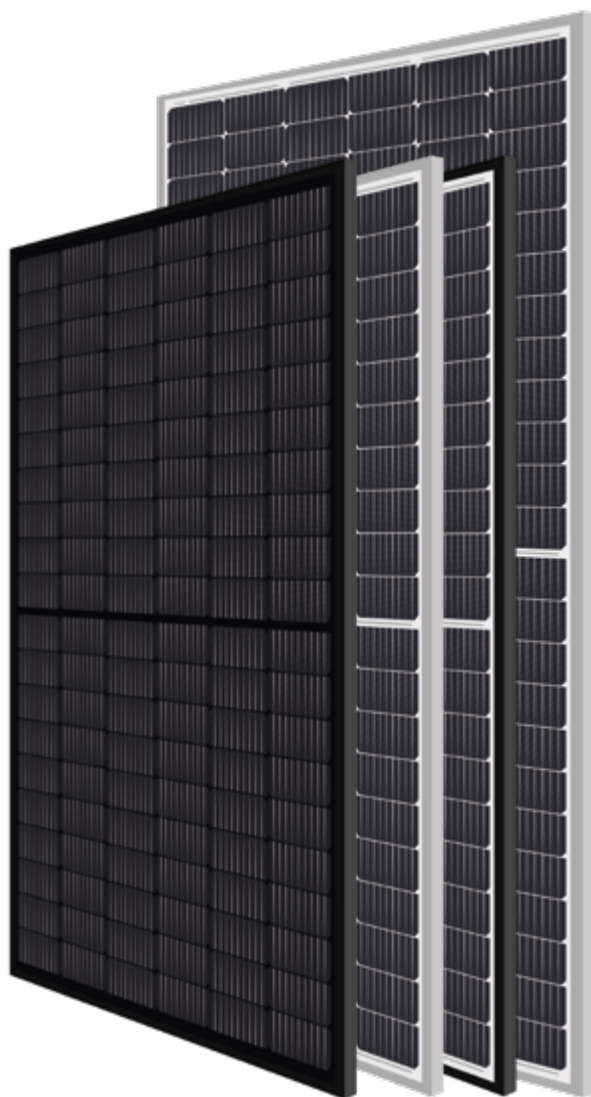

Icon PERC

> 375 - 380W

+20,8%

Eficiencia del módulo
Hasta un 20,87 % de eficiencia



Acabados disponibles
Negro - Plata - Bicolor



Resistencia a PID
Certificado siguiendo los estándares IEC TS 62804



Resistencia mejorada
Resistencia certificada frente a niebla salina y amoníaco



Resistencia a granizo
Certificado RG3/HW3



Fácil de manejar
Instalaciones más cómodas gracias a un tamaño de panel optimizado

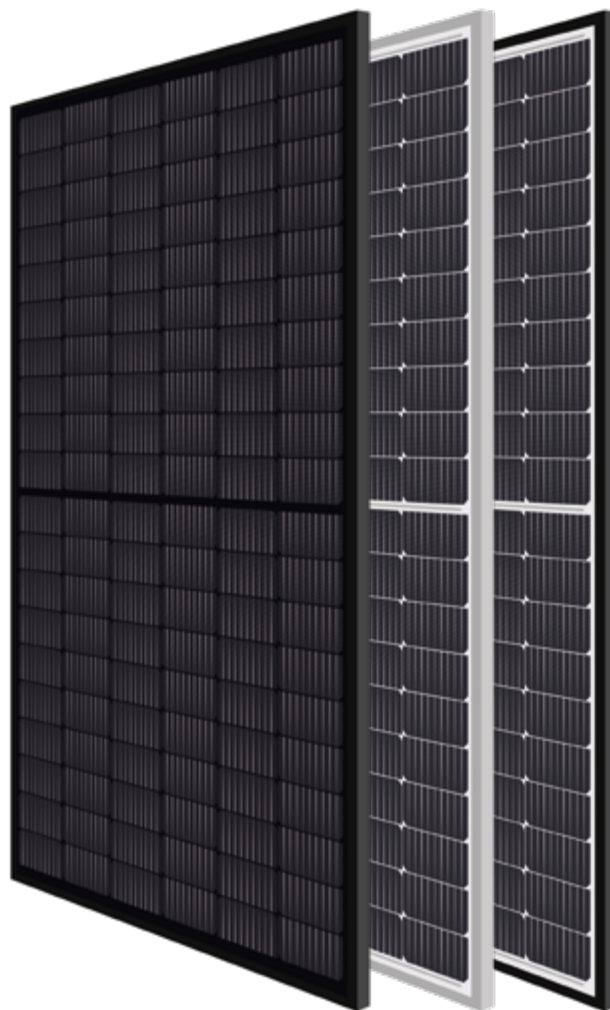

20 Años

Garantía de Producto
+5 años para Socios Premium

30 Años

Garantía de Rendimiento
Garantía Lineal

2% Degradación el primer año

0,62% Degradación anual

80% Potencia a 30 años

Ilumina tu mundo con Eurener

El amplio abanico de certificaciones y galardones atestigua nuestro compromiso constante con nuestros socios y nuestro profundo sentido de la responsabilidad social y ética.



Calidad española en todo el mundo



Galardonados como TOP Brand PV



Medalla Platino EcoVadis por tercer año consecutivo

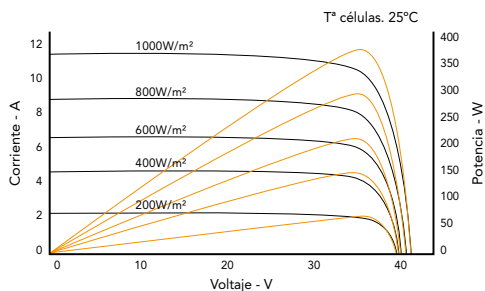
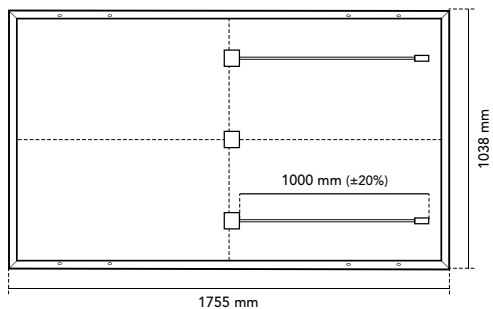

Especificaciones mecánicas	
Células	Células de silicio monocristalino
Vidrio frontal	Vidrio templado de 3,2 mm de gran resistencia y ARC
Marco	Aluminio anodizado negro/plata
Caja de conexión	IP68, 3 diodos de by-pass
Conector	Compatible con MC4
Cable	1000 mm (±20%) de longitud y 4 mm ² de sección
Dimensiones	1755 x 1038 x 35 mm (±1%)
Área	1,82 m ²
Peso	19,2 kg
Embalaje	858 uds/camión

Coeficientes de temperatura	
Coeficiente de temperatura de I _{sc} (α)	0,041 %/°C
Coeficiente de temperatura de V _{oc} (β)	-0,295 %/°C
Coeficiente de temperatura de P _{max} (γ)	-0,37 %/°C
Rango de temperatura	-40 °C ~ +85 °C
Temperatura de operación nominal de la célula (TONC)	43 ± 3 °C

	MEPV 375	MEPV 380
Características eléctricas		
	STC	
Potencia nominal máxima. P _{max}	375 W _p	380 W _p
Corriente de cortocircuito (I _{sc})	11,46 A	11,55 A
Voltaje de circuito abierto (V _{oc})	41,50 V	41,70 V
Corriente de máxima potencia (I _{mp})	10,95 A	11,03 A
Voltaje de máxima potencia (V _{mp})	34,28 V	34,47 V
Eficiencia de módulo	20,61 %	20,87 %
Características eléctricas		
	NOCT	
Potencia nominal máxima. P _{max}	283 W _p	287 W _p
Corriente de cortocircuito (I _{sc})	9,24 A	9,31 A
Voltaje de circuito abierto (V _{oc})	39,30 V	39,49 V
Corriente de máxima potencia (I _{mp})	8,83 A	8,89 A
Voltaje de máxima potencia (V _{mp})	32,08 V	32,26 V

* STC: 1000 W/m², temperatura del módulo 25°C, AM 1,5 * NOCT: 800 W/m², temperatura ambiente 20°C, AM 1,5

Parámetros de operación	
Tensión máxima del sistema	1500 V
Capacidad máxima del fusible. I _r	30 A
Tolerancia de potencia a la salida	0 - + 3 %
Tolerancia de Voc e I _{sc}	± 3 %
Clasificación de fuego	Broof (t4) (EN 13501-5)
	Clase A o C (UL 790)
Clase de protección	Clase II (IEC 61140)
Cargas mecánicas	Carga frontal 5400 Pa, carga trasera 2400 Pa

Certificados corporativos y de producto
Evaluación ECOVADIS - Medalla Platino (TOP 1%)
Compromiso de prevención del trabajo forzoso en la industria solar por SEIA
ISO9001:2015 - Sistemas de gestión de la calidad
ISO14001:2015 - Sistema de gestión ambiental
WEEE compliance in Germany
PV CYCLE Italia
IEC 61215 - Módulos fotovoltaicos (FV) para uso terrestre - Cualificación del diseño y homologación
IEC 61730 - Cualificación de la seguridad de los módulos fotovoltaicos (FV)
IEC 61701 - Módulos fotovoltaicos (FV) - Ensayo de corrosión por niebla salina
IEC 62716 - Módulos fotovoltaicos (FV) - Ensayo de corrosión por amoníaco
IEC TS 62804 - Módulos fotovoltaicos (FV) - Métodos de ensayo para la detección de la degradación potencialmente inducida
Resistencia a granizo HW3/RG3
Certificate of Factory Production Control (UK) - MCS
Clase de reacción al fuego: 1 - LAPI
Certificado de calidad Swissolar



NOTA: Toda la información contenida en esta ficha técnica se proporciona únicamente a título informativo. Las especificaciones del producto pueden estar sujetas a modificaciones técnicas. La recepción, instalación y uso deben ajustarse al Manual de Instalación, a las Condiciones Generales de Venta y a los Términos y Condiciones de Garantía aplicables. Las últimas versiones de toda la documentación técnica están disponibles en www.eurener.com.

DESDE
1997
más que
energía

eurener.com
contact@eurenerworld.com
+34 960 045 515
Calle Colón, 1-23
46004, Valencia. España

Expertos europeos en módulos residenciales

Desde 1997 nuestro principal objetivo ha sido suministrar módulos fotovoltaicos de calidad y duraderos que nos permitan, a nosotros y a las generaciones futuras, seguir produciendo energía limpia para cuidar nuestro planeta.

Icon PERC

> 400-420W

+21,4%

Eficiencia del módulo
Hasta un 21,49 % de eficiencia



Acabados disponibles
Negro - Plata - Bicolor



Resistencia a PID
Certificado siguiendo los estándares IEC TS 62804



Resistencia mejorada
Resistencia certificada frente a niebla salina y amoníaco



Resistencia a granizo
Certificado RG3/HW3



Fácil de manejar
Instalaciones más cómodas gracias a un tamaño de panel optimizado

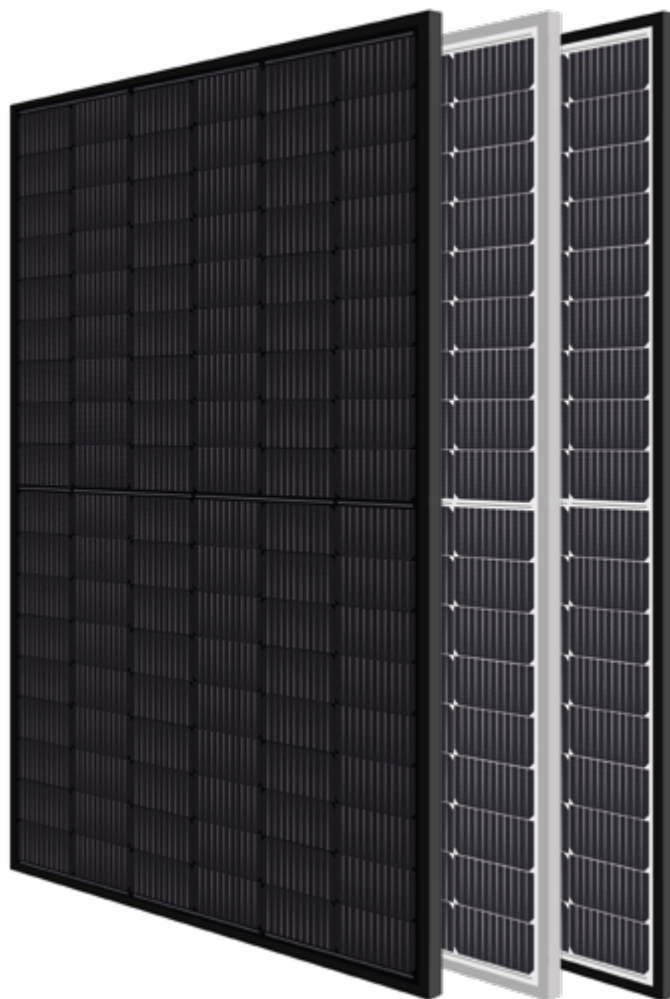

20 Años

Garantía de Producto
+5 años para Socios Premium

30 Años

Garantía de Rendimiento
Garantía Lineal

2% Degradación el primer año

0,62% Degradación anual

80% Potencia a 30 años

Ilumina tu mundo con Eurener

El amplio abanico de certificaciones y galardones atestigua nuestro compromiso constante con nuestros socios y nuestro profundo sentido de la responsabilidad social y ética.



Calidad española en todo el mundo



Galardonados como TOP Brand PV



Medalla Platino EcoVadis por tercer año consecutivo



Eurener MEPV — ICON 400-420W

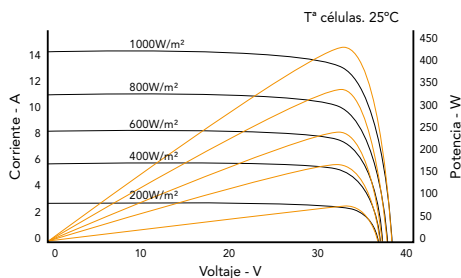
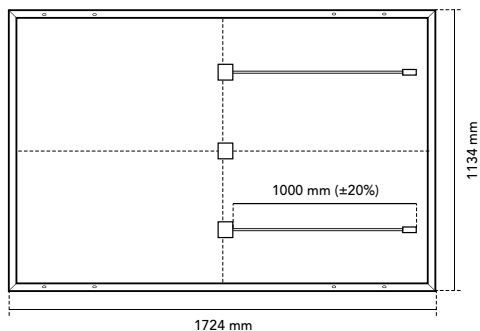

Especificaciones mecánicas	
Células	Células de silicio monocristalino
Vidrio frontal	Vidrio templado de 3,2 mm de gran resistencia y ARC
Marco	Aluminio anodizado negro/plata
Caja de conexión	IP68, 3 diodos de by-pass
Conector	Compatible con MC4
Cable	1000 mm (±20%) de longitud y 4 mm ² de sección
Dimensiones	1724 x 1134 x 30 mm (±1%)
Área	1,96 m ²
Peso	21,5 kg
Embalaje	962/936 uds/camión

Coeficientes de temperatura	
Coeficiente de temperatura de Isc (α)	0,044 %/°C
Coeficiente de temperatura de Voc (β)	-0,276 %/°C
Coeficiente de temperatura de Pmax (γ)	-0,35 %/°C
Rango de temperatura	-40 °C ~ +85 °C
Temperatura de operación nominal de la célula (TONC)	45 ± 2 °C

	MEPV 400	MEPV 410	MEPV 415	MEPV 420 SÓLO PLATA
Características eléctricas				
STC				
Potencia nominal máxima. Pmax	400 Wp	410 Wp	415 Wp	420 Wp
Corriente de cortocircuito (Isc)	13,79 A	13,95 A	14,02 A	14,10 A
Voltaje de circuito abierto (Voc)	37,07 V	37,32 V	37,45 V	37,57 V
Corriente de máxima potencia (Imp)	12,90 A	13,04 A	13,13 A	13,21 A
Voltaje de máxima potencia (Vmp)	31,01 V	31,45 V	31,61 V	31,81 V
Eficiencia de módulo	20,46 %	20,98 %	21,23 %	21,49 %
Características eléctricas				
NOCT				
Potencia nominal máxima. Pmax	302 Wp	309 Wp	313 Wp	317 Wp
Corriente de cortocircuito (Isc)	11,13 A	11,26 A	11,31 A	11,38 A
Voltaje de circuito abierto (Voc)	35,02 V	35,26 V	35,38 V	35,50 V
Corriente de máxima potencia (Imp)	10,42 A	10,53 A	10,60 A	10,67 A
Voltaje de máxima potencia (Vmp)	28,96 V	29,39 V	29,54 V	29,74 V

* STC: 1000 W/m², temperatura del módulo 25°C, AM 1,5 * NOCT: 800 W/m², temperatura ambiente 20°C, AM 1,5

Parámetros de operación	
Tensión máxima del sistema	1500 V
Capacidad máxima del fusible. Ir	30 A
Tolerancia de potencia a la salida	0 - + 3 %
Tolerancia de Voc e Isc	± 3 %
Clasificación de fuego	Broof (t4) (EN 13501-5)
	Clase A o C (UL 790)
Clase de protección	Clase II (IEC 61140)
Cargas mecánicas	Carga frontal 5400 Pa, carga trasera 2400 Pa

Certificados corporativos y de producto
Evaluación ECOVADIS - Medalla Platino (TOP 1%)
Compromiso de prevención del trabajo forzoso en la industria solar por SEIA
ISO9001:2015 - Sistemas de gestión de la calidad
ISO14001:2015 - Sistema de gestión ambiental
WEEE compliance in Germany
PV CYCLE Italia
IEC 61215 - Módulos fotovoltaicos (FV) para uso terrestre - Cualificación del diseño y homologación
IEC 61730 - Cualificación de la seguridad de los módulos fotovoltaicos (FV)
IEC 61701 - Módulos fotovoltaicos (FV) - Ensayo de corrosión por niebla salina
IEC 62716 - Módulos fotovoltaicos (FV) - Ensayo de corrosión por amoníaco
IEC TS 62804 - Módulos fotovoltaicos (FV) - Métodos de ensayo para la detección de la degradación potencialmente inducida
Resistencia a granizo HW3/RG3
Certificate of Factory Production Control (UK) - MCS
Clase de reacción al fuego: 1 - LAPI
Certificado de calidad Swissolar



NOTA: Toda la información contenida en esta ficha técnica se proporciona únicamente a título informativo. Las especificaciones del producto pueden estar sujetas a modificaciones técnicas. La recepción, instalación y uso deben ajustarse al Manual de Instalación, a las Condiciones Generales de Venta y a los Términos y Condiciones de Garantía aplicables. Las últimas versiones de toda la documentación técnica están disponibles en www.eurener.com.

**DESDE
1997
más que
energía**

eurener.com
contact@eurenerworld.com
 +34 960 045 515
 Calle Colón, 1-23
 46004, Valencia. España

Expertos europeos en módulos residenciales

Desde 1997 nuestro principal objetivo ha sido suministrar módulos fotovoltaicos de calidad y duraderos que nos permitan, a nosotros y a las generaciones futuras, seguir produciendo energía limpia para cuidar nuestro planeta.

Icon Plus PERC

> 450-460W

+21,1%

Eficiencia del módulo
Hasta un 21,19 % de eficiencia



Acabados disponibles
Negro - Plata - Bicolor



Resistencia a PID
Certificado siguiendo los estándares IEC TS 62804



Resistencia mejorada
Resistencia certificada frente a niebla salina y amoníaco



Resistencia a granizo
Certificado RG3/HW3



Versatilidad de proyectos
Tanto para cubiertas residenciales como industriales



20 Años

Garantía de Producto
+5 años para Socios Premium

30 Años

Garantía de Rendimiento
Garantía Lineal

2% Degradación el primer año

0,62% Degradación anual

80% Potencia a 30 años

Ilumina tu mundo con Eurener

El amplio abanico de certificaciones y galardones atestigua nuestro compromiso constante con nuestros socios y nuestro profundo sentido de la responsabilidad social y ética.



Calidad española en todo el mundo



Galardonados como TOP Brand PV



Medalla Platino EcoVadis por tercer año consecutivo

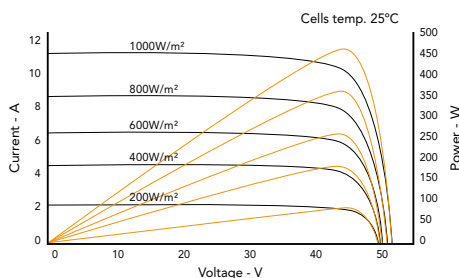
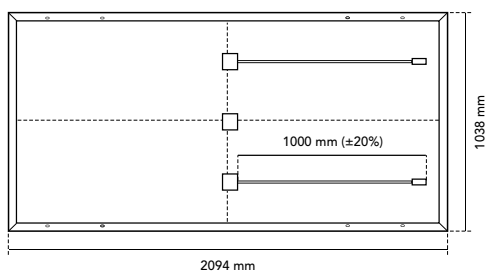

Especificaciones mecánicas	
Células	Células de silicio monocristalino
Vidrio frontal	Vidrio templado de 3,2 mm de gran resistencia y ARC
Marco	Aluminio anodizado negro/plata
Caja de conexión	IP68, 3 diodos de by-pass
Conector	Compatible con MC4
Cable	1000 mm (±20%) de longitud y 4 mm ² de sección
Dimensiones	2094 x 1038 x 35 mm (±1%)
Área	2,17 m ²
Peso	25 kg
Embalaje	726 uds/camión

Coeficientes de temperatura	
Coeficiente de temperatura de I _{sc} (α)	0,046 %/°C
Coeficiente de temperatura de V _{oc} (β)	-0,276 %/°C
Coeficiente de temperatura de P _{max} (γ)	-0,381 %/°C
Rango de temperatura	-40 °C ~ +85 °C
Temperatura de operación nominal de la célula (TONC)	45 ± 2 °C

	MEPV 450	MEPV 460
Características eléctricas		
	STC	
Potencia nominal máxima. P _{max}	450 Wp	460 Wp
Corriente de cortocircuito (I _{sc})	11,50 A	11,66 A
Voltaje de circuito abierto (V _{oc})	49,98 V	50,38 V
Corriente de máxima potencia (I _{mp})	10,89 A	11,03 A
Voltaje de máxima potencia (V _{mp})	41,36 V	41,76 V
Eficiencia de módulo	20,72 %	21,19 %
Características eléctricas		
	NOCT	
Potencia nominal máxima. P _{max}	339 Wp	350 Wp
Corriente de cortocircuito (I _{sc})	9,26 A	9,37 A
Voltaje de circuito abierto (V _{oc})	47,18 V	47,52 V
Corriente de máxima potencia (I _{mp})	8,71 A	8,88 A
Voltaje de máxima potencia (V _{mp})	38,88 V	39,39 V

* STC: 1000 W/m², temperatura del módulo 25°C, AM 1,5 * NOCT: 800 W/m², temperatura ambiente 20°C, AM 1,5

Parámetros de operación	
Tensión máxima del sistema	1500 V
Capacidad máxima del fusible. I _r	20 A
Tolerancia de potencia a la salida	0 - + 3 %
Tolerancia de Voc e I _{sc}	± 3 %
Clasificación de fuego	Broof (t4) (EN 13501-5)
	Clase A o C (UL 790)
Clase de protección	Clase II (IEC 61140)
Cargas mecánicas	Carga frontal 5400 Pa, carga trasera 2400 Pa

Certificados corporativos y de producto
Evaluación ECOVADIS - Medalla Platino (TOP 1%)
Compromiso de prevención del trabajo forzoso en la industria solar por SEIA
ISO9001:2015 - Sistemas de gestión de la calidad
ISO14001:2015 - Sistema de gestión ambiental
WEEE compliance in Germany
PV CYCLE Italia
IEC 61215 - Módulos fotovoltaicos (FV) para uso terrestre - Cualificación del diseño y homologación
IEC 61730 - Cualificación de la seguridad de los módulos fotovoltaicos (FV)
IEC 61701 - Módulos fotovoltaicos (FV) - Ensayo de corrosión por niebla salina
IEC 62716 - Módulos fotovoltaicos (FV) - Ensayo de corrosión por amoníaco
IEC TS 62804 - Módulos fotovoltaicos (FV) - Métodos de ensayo para la detección de la degradación potencialmente inducida
Resistencia a granizo HW3/RG3
Certificate of Factory Production Control (UK) - MCS
Clase de reacción al fuego: 1 - LAPI
Certificado de calidad Swissolar



NOTA: Toda la información contenida en esta ficha técnica se proporciona únicamente a título informativo. Las especificaciones del producto pueden estar sujetas a modificaciones técnicas. La recepción, instalación y uso deben ajustarse al Manual de Instalación, a las Condiciones Generales de Venta y a los Términos y Condiciones de Garantía aplicables. Las últimas versiones de toda la documentación técnica están disponibles en www.eurener.com.

DESDE
1997
más que
energía

eurener.com
contact@eurenerworld.com
+34 960 045 515
Calle Colón, 1-23
46004, Valencia. España

Expertos europeos en módulos residenciales

Desde 1997 nuestro principal objetivo ha sido suministrar módulos fotovoltaicos de calidad y duraderos que nos permitan, a nosotros y a las generaciones futuras, seguir produciendo energía limpia para cuidar nuestro planeta.

Icon Plus PERC

> 500W



Eficiencia del módulo
Hasta un 21,06 % de eficiencia



Acabados disponibles
Negro - Plata - Bicolor



Resistencia a PID
Certificado siguiendo los estándares IEC TS 62804



Resistencia mejorada
Resistencia certificada frente a niebla salina y amoníaco



Resistencia a granizo
Certificado RG3/HW3



Versatilidad de proyectos
Tanto para cubiertas residenciales como industriales

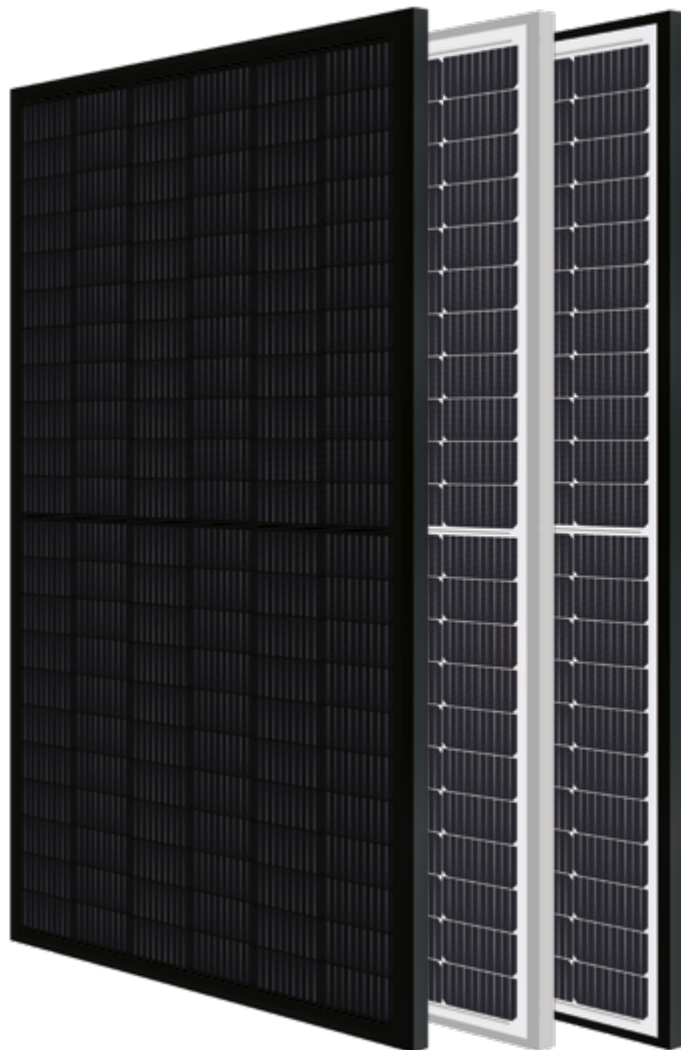

20 Años

Garantía de Producto
+5 años para Socios Premium

30 Años

Garantía de Rendimiento
Garantía Lineal

2% Degradación el primer año

0,62% Degradación anual

80% Potencia a 30 años

Ilumina tu mundo con Eurener

El amplio abanico de certificaciones y galardones atestigua nuestro compromiso constante con nuestros socios y nuestro profundo sentido de la responsabilidad social y ética.



Calidad española en todo el mundo



Galardonados como TOP Brand PV



Medalla Platino EcoVadis por tercer año consecutivo



Eurener MEPV — ICON Plus 500W

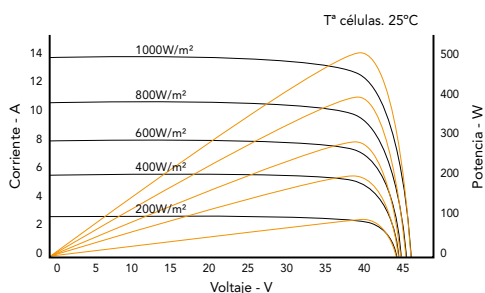
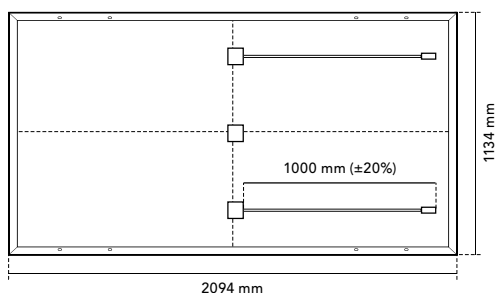

Especificaciones mecánicas

Células	Células de silicio monocristalino
Vidrio frontal	Vidrio templado de 3,2 mm de gran resistencia y ARC
Marco	Aluminio anodizado negro/plata
Caja de conexión	IP68, 3 diodos de by-pass
Conector	Compatible con MC4
Cable	1000 mm (±20%) de longitud y 4 mm ² de sección
Dimensiones y embalaje	2094 x 1134 x 30 mm (±1%) › 792 uds/camión 2094 x 1134 x 35 mm (±1%) › 682 uds/camión
Área	2,37 m ²
Peso	26,3 kg

Coefficientes de temperatura

Coefficiente de temperatura de I _{sc} (α)	0,0445 %/°C
Coefficiente de temperatura de V _{oc} (β)	-0,275 %/°C
Coefficiente de temperatura de P _{max} (γ)	-0,35 %/°C
Rango de temperatura	-40 °C ~ +85 °C
Temperatura de operación nominal de la célula (TONC)	45 ± 2 °C

	MEPV 500
Características eléctricas	
	STC
Potencia nominal máxima. P _{max}	500 Wp
Corriente de cortocircuito (I _{sc})	13,93 A
Voltaje de circuito abierto (V _{oc})	45,59 V
Corriente de máxima potencia (I _{mp})	13,04 A
Voltaje de máxima potencia (V _{mp})	38,35 V
Eficiencia de módulo	21,06 %
Características eléctricas	
	NOCT
Potencia nominal máxima. P _{max}	378 Wp
Corriente de cortocircuito (I _{sc})	11,24 A
Voltaje de circuito abierto (V _{oc})	43,08 V
Corriente de máxima potencia (I _{mp})	10,53 A
Voltaje de máxima potencia (V _{mp})	35,84 V

* STC: 1000 W/m², temperatura del módulo 25°C, AM 1,5 * NOCT: 800 W/m², temperatura ambiente 20°C, AM 1,5

Parámetros de operación	
Tensión máxima del sistema	1500 V
Capacidad máxima del fusible. I _r	25 A
Tolerancia de potencia a la salida	0 - + 3 %
Tolerancia de Voc e I _{sc}	± 3 %
Clasificación de fuego	Broof (t4) (EN 13501-5) Clase A o C (UL 790)
Clase de protección	Clase II (IEC 61140)
Cargas mecánicas	Carga frontal 5400 Pa, carga trasera 2400 Pa

Certificados corporativos y de producto

Evaluación ECOVADIS - Medalla Platino (TOP 1%)
Compromiso de prevención del trabajo forzoso en la industria solar por SEIA
ISO9001:2015 - Sistemas de gestión de la calidad
ISO14001:2015 - Sistema de gestión ambiental
WEEE compliance in Germany
PV CYCLE Italia
IEC 61215 - Módulos fotovoltaicos (FV) para uso terrestre - Cualificación del diseño y homologación
IEC 61730 - Cualificación de la seguridad de los módulos fotovoltaicos (FV)
IEC 61701 - Módulos fotovoltaicos (FV) - Ensayo de corrosión por niebla salina
IEC 62716 - Módulos fotovoltaicos (FV) - Ensayo de corrosión por amoníaco
IEC TS 62804 - Módulos fotovoltaicos (FV) - Métodos de ensayo para la detección de la degradación potencialmente inducida
Resistencia a granizo HW3/RG3
Certificate of Factory Production Control (UK) - MCS
Clase de reacción al fuego: 1 - LAPI
Certificado de calidad Swissolar



NOTA: Toda la información contenida en esta ficha técnica se proporciona únicamente a título informativo. Las especificaciones del producto pueden estar sujetas a modificaciones técnicas. La recepción, instalación y uso deben ajustarse al Manual de Instalación, a las Condiciones Generales de Venta y a los Términos y Condiciones de Garantía aplicables. Las últimas versiones de toda la documentación técnica están disponibles en www.eurener.com.

DESDE
1997
más que
energía

eurener.com
contact@eurenerworld.com
+34 960 045 515
Calle Colón, 1-23
46004, Valencia. España

Expertos europeos en módulos residenciales

Desde 1997 nuestro principal objetivo ha sido suministrar módulos fotovoltaicos de calidad y duraderos que nos permitan, a nosotros y a las generaciones futuras, seguir produciendo energía limpia para cuidar nuestro planeta.

Icon Plus PERC

> 550W

+20,3%

Eficiencia del módulo
Hasta un 21,30 % de eficiencia



Resistencia a PID
Certificado siguiendo los estándares IEC TS 62804



Resistencia mejorada
Resistencia certificada frente a niebla salina y amoníaco



Resistencia a granizo
Certificado RG3/HW3



Mayor superficie
Mayor potencia para proyectos comerciales y de suelo



BOS optimizado
Ahorro en estructura, cableado y material eléctrico



20 Años

Garantía de Producto
+5 años para Socios Premium

30 Años

Garantía de Rendimiento
Garantía Lineal

2% Degradación el primer año

0,62% Degradación anual

80% Potencia a 30 años

Ilumina tu mundo con Eurener

El amplio abanico de certificaciones y galardones atestigua nuestro compromiso constante con nuestros socios y nuestro profundo sentido de la responsabilidad social y ética.



Calidad española en todo el mundo



Galardonados como TOP Brand PV



Medalla Platino EcoVadis por tercer año consecutivo

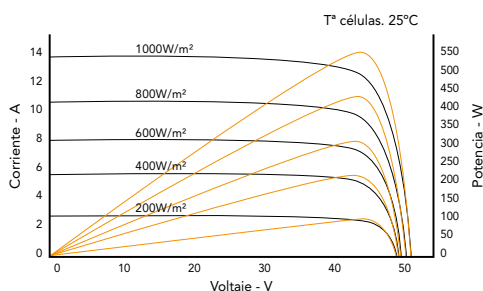
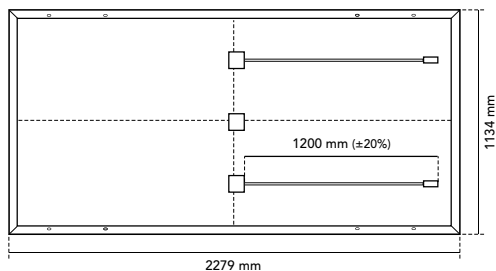

Especificaciones mecánicas	
Células	Células de silicio monocristalino
Vidrio frontal	Vidrio templado de 3,2 mm de gran resistencia y ARC
Marco	Aluminio anodizado plata
Caja de conexión	IP68, 3 diodos de by-pass
Conector	Compatible con MC4
Cable	1200 mm (±20%) de longitud y 4 mm ² de sección
Dimensiones y embalaje	2279 x 1134 x 30 mm (±1%) > 720 pcs/truck 2279 x 1134 x 35 mm (±1%) > 620 pcs/truck
Área	2,58 m ²
Peso	28 kg

Coeficientes de temperatura	
Coeficiente de temperatura de I _{sc} (α)	0,045 %/°C
Coeficiente de temperatura de V _{oc} (β)	-0,275 %/°C
Coeficiente de temperatura de P _{max} (γ)	-0,35 %/°C
Rango de temperatura	-40 °C ~ +85 °C
Temperatura de operación nominal de la célula (TONC)	43 ± 2 °C

	MEPV 550
Características eléctricas	STC
Potencia nominal máxima. P _{max}	550 W _p
Corriente de cortocircuito (I _{sc})	13,96 A
Voltaje de circuito abierto (V _{oc})	49,85 V
Corriente de máxima potencia (I _{mp})	13,19 A
Voltaje de máxima potencia (V _{mp})	41,72 V
Eficiencia de módulo	21,30 %
Características eléctricas	NOCT
Potencia nominal máxima. P _{max}	416 W _p
Corriente de cortocircuito (I _{sc})	11,16 A
Voltaje de circuito abierto (V _{oc})	47,12 V
Corriente de máxima potencia (I _{mp})	10,59 A
Voltaje de máxima potencia (V _{mp})	39,28 V

* STC: 1000 W/m², temperatura del módulo 25°C, AM 1,5 * NOCT: 800 W/m², temperatura ambiente 20°C, AM 1,5

Parámetros de operación	
Tensión máxima del sistema	1500 V
Capacidad máxima del fusible. I _r	25 A
Tolerancia de potencia a la salida	0 - + 3 %
Tolerancia de Voc e I _{sc}	± 3 %
Clasificación de fuego	Broof (t4) (EN 13501-5) Clase A o C (UL 790)
Clase de protección	Clase II (IEC 61140)
Cargas mecánicas	Carga frontal 5400 Pa, carga trasera 2400 Pa

Certificados corporativos y de producto
Evaluación ECOVADIS - Medalla Platino (TOP 1%)
Compromiso de prevención del trabajo forzoso en la industria solar por SEIA
ISO9001:2015 - Sistemas de gestión de la calidad
ISO14001:2015 - Sistema de gestión ambiental
WEEE compliance in Germany
PV CYCLE Italia
IEC 61215 - Módulos fotovoltaicos (FV) para uso terrestre - Cualificación del diseño y homologación
IEC 61730 - Cualificación de la seguridad de los módulos fotovoltaicos (FV)
IEC 61701 - Módulos fotovoltaicos (FV) - Ensayo de corrosión por niebla salina
IEC 62716 - Módulos fotovoltaicos (FV) - Ensayo de corrosión por amoníaco
IEC TS 62804 - Módulos fotovoltaicos (FV) - Métodos de ensayo para la detección de la degradación potencialmente inducida
Resistencia a granizo HW3/RG3
Certificate of Factory Production Control (UK) - MCS
Clase de reacción al fuego: 1 - LAPI
Certificado de calidad Swissolar



NOTA: Toda la información contenida en esta ficha técnica se proporciona únicamente a título informativo. Las especificaciones del producto pueden estar sujetas a modificaciones técnicas. La recepción, instalación y uso deben ajustarse al Manual de Instalación, a las Condiciones Generales de Venta y a los Términos y Condiciones de Garantía aplicables. Las últimas versiones de toda la documentación técnica están disponibles en www.eurener.com.

DESDE
1997
más que
energía

eurener.com
contact@eurenerworld.com
+34 960 045 515
Calle Colón, 1-23
46004, Valencia. España

Expertos europeos en módulos residenciales

Desde 1997 nuestro principal objetivo ha sido suministrar módulos fotovoltaicos de calidad y duraderos que nos permitan, a nosotros y a las generaciones futuras, seguir produciendo energía limpia para cuidar nuestro planeta.

Icon Plus PERC

PARTE DELANTERA

550W

› Doble Vidrio Bifacial

+21,3%

Eficiencia del módulo

Hasta un 21,30 % de eficiencia



Célula bifacial

Factor de bifacialidad: 70 ± 5 %



Resistencia a granizo

Certificado RG3/HW3



Producto sostenible

Alto porcentaje de materiales reciclables



Mayor superficie

Mayor potencia para proyectos comerciales y de suelo



BOS optimizado

Ahorro en estructura, cableado y material eléctrico

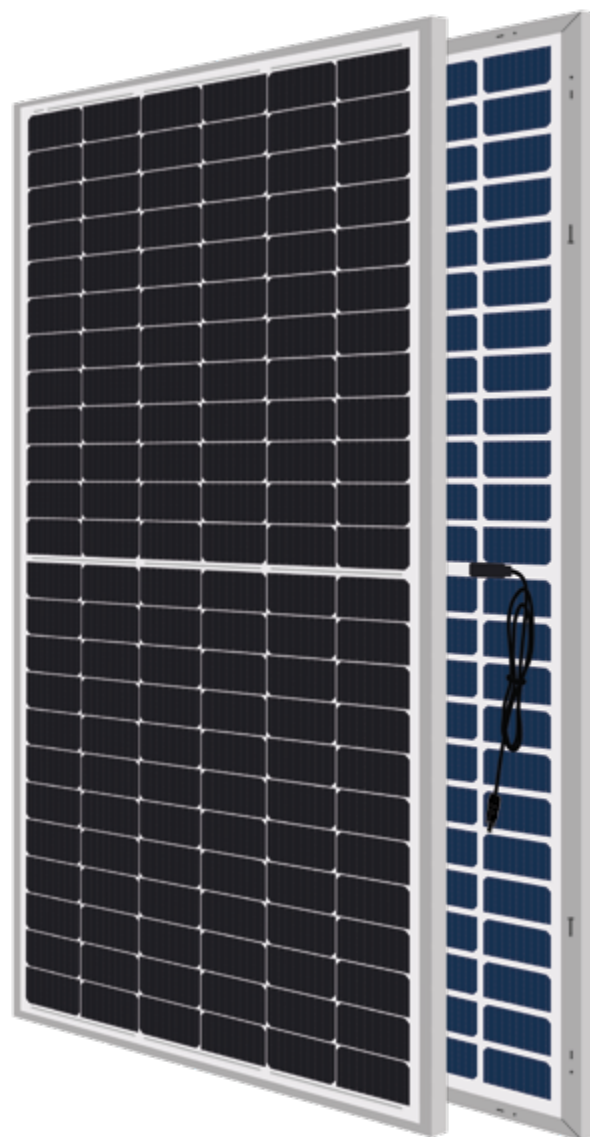

25

Años

Garantía de Producto

+5 años para Socios Premium

30

Años

Garantía de Rendimiento

Garantía Lineal

2% Degradación el primer año

0,62% Degradación anual

80% Potencia a 30 años

Ilumina tu mundo con Eurener

El amplio abanico de certificaciones y galardones atestigua nuestro compromiso constante con nuestros socios y nuestro profundo sentido de la responsabilidad social y ética.



Calidad española en todo el mundo



Galardonados como TOP Brand PV



Medalla Platino EcoVadis por tercer año consecutivo



Eurener MEPV — ICON Plus Double Glass Bifacial 550W

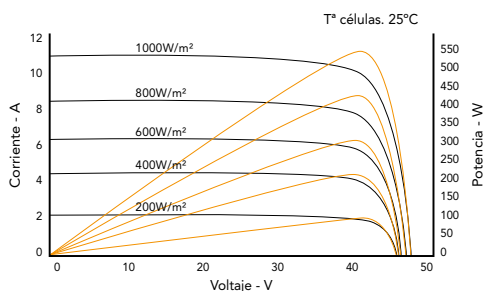
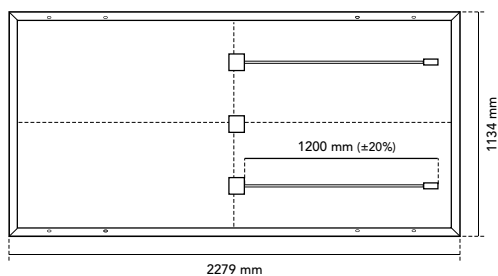

Especificaciones mecánicas	
Células	Células de silicio monocristalino bifacial
Vidrio frontal	Vidrio solar templado con superficie antirreflectante de 2 mm
Vidrio posterior	Vidrio solar templado de 2 mm
Marco	Aluminio anodizado plata
Caja de conexión	IP68, 3 diodos de by-pass
Conector	Compatible con MC4
Cable	1200 mm (±20%) de longitud y 4 mm ² de sección
Dimensiones	2279 x 1134 x 30 mm (±1%)
Área	2,58 m ²
Peso	33 kg
Embalaje	720 uds/camión

Coeficientes de temperatura	
Coeficiente de temperatura de Isc (α)	0,045 %/°C
Coeficiente de temperatura de Voc (β)	-0,275 %/°C
Coeficiente de temperatura de Pmax (γ)	-0,35 %/°C
Rango de temperatura	-40 °C ~ +85 °C
Temperatura de operación nominal de la célula (TONC)	43 ± 2 °C

Características eléctricas	MEPV 550	
	STC	NOCT
Potencia nominal máxima. Pmax	550 Wp	416 Wp
Corriente de cortocircuito (Isc)	13,96 A	11,16 A
Voltaje de circuito abierto (Voc)	49,85 V	47,12 V
Corriente de máxima potencia (Imp)	13,19 A	10,59 A
Voltaje de máxima potencia (Vmp)	41,72 V	39,28 V
Eficiencia de módulo	21,30 %	

Características eléctricas	Ganancia bifacial 10 %
Potencia nominal máxima. Pmax	605 Wp
Corriente de cortocircuito (Isc)	15,35 A
Voltaje de circuito abierto (Voc)	49,85 V
Corriente de máxima potencia (Imp)	14,50 A
Voltaje de máxima potencia (Vmp)	41,72 V

* STC: 1000 W/m², temperatura del módulo 25°C, AM 1,5 * NOCT: 800 W/m², temperatura ambiente 20°C, AM 1,5

Parámetros de operación	
Tensión máxima del sistema	1500 V
Capacidad máxima del fusible. Ir	20 A
Tolerancia de potencia a la salida	0 - + 3 %
Tolerancia de Voc e Isc	± 3 %
Clasificación de fuego	Broof (t4) (EN 13501-5)
	Clase A o C (UL 790)
Clase de protección	Clase II (IEC 61140)
Cargas mecánicas	Carga frontal 5400 Pa, carga trasera 2400 Pa

Certificados corporativos y de producto
Evaluación ECOVADIS - Medalla Platino (TOP 1%)
Compromiso de prevención del trabajo forzoso en la industria solar por SEIA
ISO9001:2015 - Sistemas de gestión de la calidad
ISO14001:2015 - Sistema de gestión ambiental
WEEE compliance in Germany
PV CYCLE Italia
IEC 61215 - Módulos fotovoltaicos (FV) para uso terrestre - Cualificación del diseño y homologación
IEC 61730 - Cualificación de la seguridad de los módulos fotovoltaicos (FV)
IEC 61701 - Módulos fotovoltaicos (FV) - Ensayo de corrosión por niebla salina
IEC 62716 - Módulos fotovoltaicos (FV) - Ensayo de corrosión por amoníaco
IEC TS 62804 - Módulos fotovoltaicos (FV) - Métodos de ensayo para la detección de la degradación potencialmente inducida
Resistencia a granizo HW3/RG3
Certificate of Factory Production Control (UK) - MCS
Clase de reacción al fuego: 1 - LAPI
Certificado de calidad Swissolar



NOTA: Toda la información contenida en esta ficha técnica se proporciona únicamente a título informativo. Las especificaciones del producto pueden estar sujetas a modificaciones técnicas. La recepción, instalación y uso deben ajustarse al Manual de Instalación, a las Condiciones Generales de Venta y a los Términos y Condiciones de Garantía aplicables. Las últimas versiones de toda la documentación técnica están disponibles en www.eurener.com.

DESDE
1997
más que
energía

eurener.com
contact@eurenerworld.com
+34 960 045 515
Calle Colón, 1-23
46004, Valencia. España

Expertos europeos en módulos residenciales

Desde 1997 nuestro principal objetivo ha sido suministrar módulos fotovoltaicos de calidad y duraderos que nos permitan, a nosotros y a las generaciones futuras, seguir produciendo energía limpia para cuidar nuestro planeta.



BANGLADESH
Solar on roof structure



Serie MEPV AGRO

↘ *Innovación solar para agrovoltaica y mucho más*

Aprovecha la luz del sol con nuestros versátiles y resistentes paneles solares para agrovoltaica, carports e invernaderos.

AGRO — TECNOLOGÍA PERC

› desde 260 a 365W



Alta transparencia

Una disposición especial de las células permite que un gran porcentaje de luz atraviese los paneles.



Amplio rango de aplicaciones

Perfectos para integración en invernaderos y otras aplicaciones agrovoltaicas.
Adecuados también para parkings y otro tipo de tejados.



Células bifaciales

La bifacialidad otorga la posibilidad incrementar la potencia de salida gracias a la producción desde la parte posterior de las células dependiendo del albedo.



Resistencia a granizo RG3/HW3

Resistencia frente a impactos de granizo de 30 mm de diámetro a 23,9 m/s certificada.



Sostenibilidad

Módulos resistentes y duraderos con un alto porcentaje de materiales reciclables.

25 Garantía de Producto

30 Garantía de Rendimiento

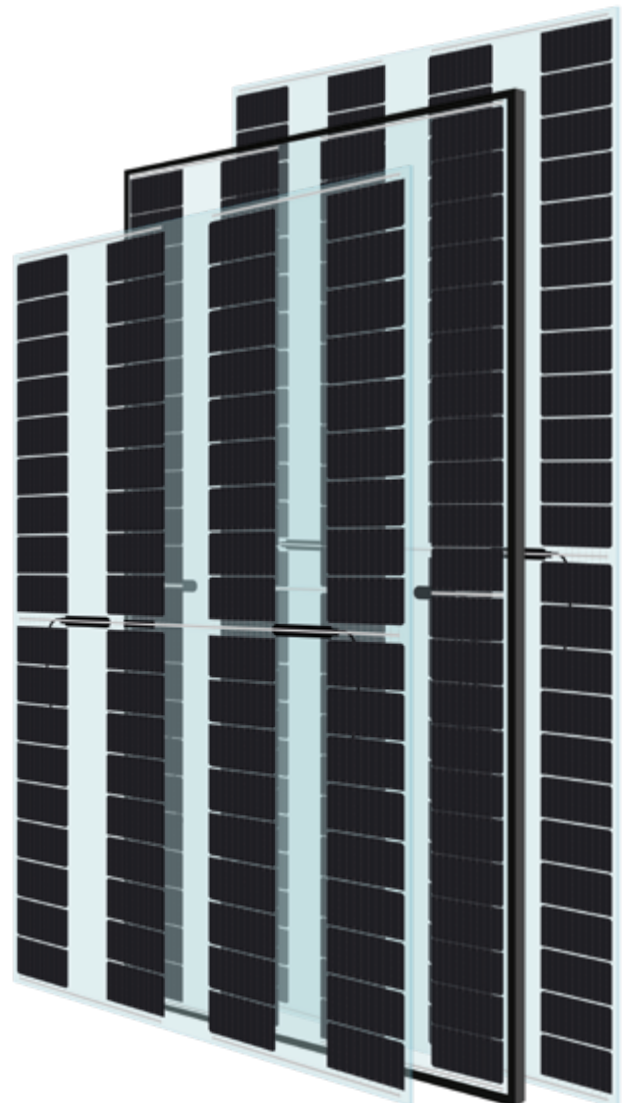



TECNOLOGÍA PERC

Serie MEPV AGRO

‣ FICHAS TÉCNICAS

- Eurener MEPV Agro DG Bif 260-275W
pág. 95/96
- Eurener MEPV Agro DG Bif 325-335W
pág. 97/98
- Eurener MEPV Agro DG Bif 345-365W
pág. 99/100

Agro PERC

PARTE DELANTERA

260 - 275 W

› Doble Vidrio Bifacial



Eficiencia del módulo

Hasta un 14,20 % de eficiencia



45% Transparencia

Un gran porcentaje de luz puede atravesar el panel



Versatilidad

Para invernaderos, carports y otro tipo de tejados



Célula bifacial

Energía adicional generada desde la parte trasera en función del albedo



Producto sostenible

Alto porcentaje de materiales reciclables



Resistencia a granizo

Certificado RG3/HW3

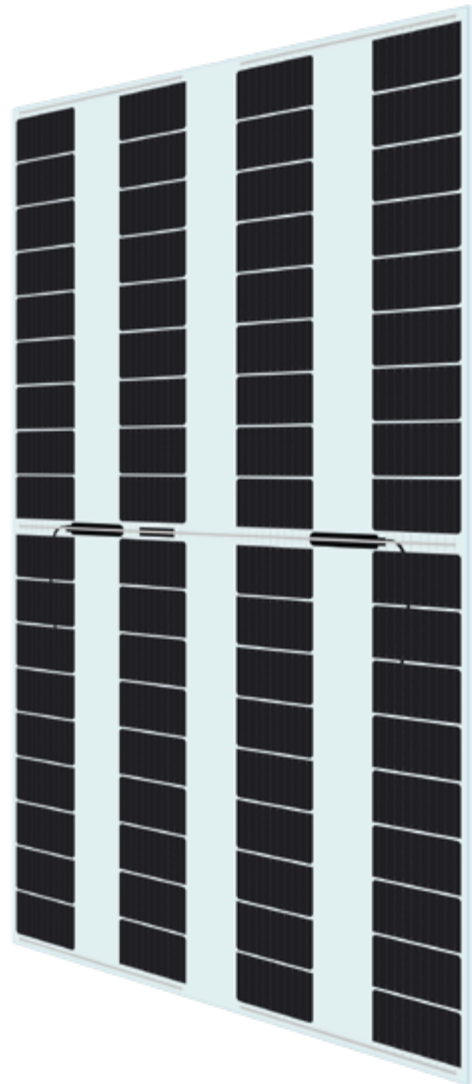

25 Años

Garantía de Producto

+5 años para Socios Premium

30 Años

Garantía de Rendimiento

Garantía Lineal

2% Degradación el primer año

0,55% Degradación anual

82,05% Potencia a 30 años

Ilumina tu mundo con Eurener

El amplio abanico de certificaciones y galardones atestigua nuestro compromiso constante con nuestros socios y nuestro profundo sentido de la responsabilidad social y ética.



Calidad española en todo el mundo



Galardonados como TOP Brand PV



Medalla Platino EcoVadis por tercer año consecutivo



Eurener MEPV — AGRO Double Glass Bifacial 260-275W

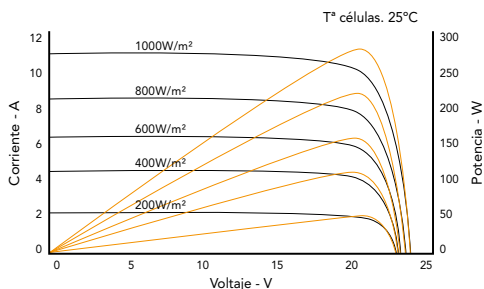
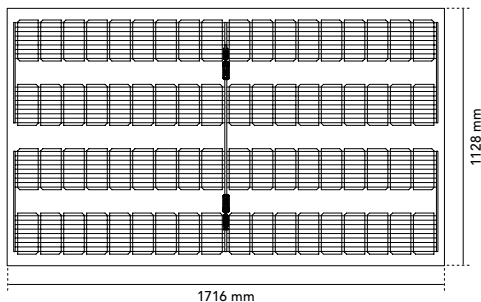

Especificaciones mecánicas	
Células	Células de silicio monocristalino bifacial
Vidrio frontal	Vidrio solar templado con superficie antirreflectante de 2 mm
Vidrio posterior	Vidrio solar templado de 2 mm
Marco	Sin marco
Caja de conexión	IP68, 3 diodos de by-pass
Conector	Compatible con MC4
Cable	1000 mm (±20%) de longitud y 4 mm ² de sección
Dimensiones	1716 x 1128 mm (±1%)
Área	1,94 m ²
Peso	25,5 kg

Coeficientes de temperatura	
Coeficiente de temperatura de Isc (α)	0,04 %/°C
Coeficiente de temperatura de Voc (β)	-0,28 %/°C
Coeficiente de temperatura de Pmax (γ)	-0,35 %/°C
Rango de temperatura	-40 °C ~ +85 °C
Temperatura de operación nominal de la célula (TONC)	43 ± 2 °C

Características eléctricas	MEPV 260		MEPV 265		MEPV 270		MEPV 275	
	STC	NOCT	STC	NOCT	STC	NOCT	STC	NOCT
Potencia nominal máxima. Pmax	260 Wp	194 Wp	265 Wp	198 Wp	270 Wp	201 Wp	275 Wp	205 Wp
Corriente de cortocircuito (Isc)	13,54 A	10,92 A	13,64 A	11,02 A	13,75 A	11,09 A	13,84 A	11,18 A
Voltaje de circuito abierto (Voc)	24,21 V	22,90 V	24,39 V	23,12 V	24,69 V	23,26 V	24,96 V	23,53 V
Corriente de máxima potencia (Imp)	12,95 A	10,27 A	13,06 A	10,39 A	13,15 A	10,43 A	13,19 A	10,50 A
Voltaje de máxima potencia (Vmp)	20,11 V	18,90 V	20,32 V	19,03 V	20,55 V	19,29 V	20,86 V	19,50 V
Eficiencia de módulo	13,45 %		13,71 %		13,96 %		14,20 %	
Características eléctricas	Ganancia bifacial 10 %							
Potencia nominal máxima. Pmax	286 Wp		292 Wp		297 Wp		302 Wp	
Corriente de cortocircuito (Isc)	14,90 A		15,00 A		15,12 A		15,22 A	
Voltaje de circuito abierto (Voc)	24,21 V		24,39 V		24,69 V		24,96 V	
Corriente de máxima potencia (Imp)	14,22 A		14,35 A		14,45 A		14,50 A	
Voltaje de máxima potencia (Vmp)	20,11 V		20,32 V		20,55 V		20,86 V	

* STC: 1000 W/m², temperatura del módulo 25°C, AM 1,5 * NOCT: 800 W/m², temperatura ambiente 20°C, AM 1,5

Parámetros de operación	
Tensión máxima del sistema	1500 V
Capacidad máxima del fusible. Ir	30 A
Tolerancia de potencia a la salida	0 - + 3 %
Tolerancia de Voc e Isc	± 3 %
Clasificación de fuego	Broof (t4) (EN 13501-5)
	Clase A o C (UL 790)
Clase de protección	Clase II (IEC 61140)
Cargas mecánicas	Carga frontal 5400 Pa, carga trasera 2400 Pa

Certificados corporativos y de producto
Evaluación ECOVADIS - Medalla Platino (TOP 1%)
Compromiso de prevención del trabajo forzoso en la industria solar por SEIA
ISO9001:2015 - Sistemas de gestión de la calidad
ISO14001:2015 - Sistema de gestión ambiental
WEEE compliance in Germany
PV CYCLE Italia
IEC 61215 - Módulos fotovoltaicos (FV) para uso terrestre - Cualificación del diseño y homologación
IEC 61730 - Cualificación de la seguridad de los módulos fotovoltaicos (FV)
IEC 61701 - Módulos fotovoltaicos (FV) - Ensayo de corrosión por niebla salina
IEC 62716 - Módulos fotovoltaicos (FV) - Ensayo de corrosión por amoníaco
IEC TS 62804 - Módulos fotovoltaicos (FV) - Métodos de ensayo para la detección de la degradación potencialmente inducida
Resistencia a granizo HW3/RG3
Certificate of Factory Production Control (UK) - MCS
Clase de reacción al fuego: 1 - LAPI
Certificado de calidad Swissolar



NOTA: Toda la información contenida en esta ficha técnica se proporciona únicamente a título informativo. Las especificaciones del producto pueden estar sujetas a modificaciones técnicas. La recepción, instalación y uso deben ajustarse al Manual de Instalación, a las Condiciones Generales de Venta y a los Términos y Condiciones de Garantía aplicables. Las últimas versiones de toda la documentación técnica están disponibles en www.eurener.com.

DESDE
1997
más que
energía

eurener.com
contact@eurenerworld.com
+34 960 045 515
Calle Colón, 1-23
46004, Valencia. España

Expertos europeos en módulos residenciales

Desde 1997 nuestro principal objetivo ha sido suministrar módulos fotovoltaicos de calidad y duraderos que nos permitan, a nosotros y a las generaciones futuras, seguir produciendo energía limpia para cuidar nuestro planeta.

Agro PERC

PARTE DELANTERA

325 - 335 W

› Doble Vidrio Bifacial



Eficiencia del módulo

Hasta un 14,15 % de eficiencia



36% Transparencia

Un gran porcentaje de luz puede atravesar el panel



Versatilidad

Para invernaderos, carports y otro tipo de tejados



Célula bifacial

Energía adicional generada desde la parte trasera en función del albedo



Producto sostenible

Alto porcentaje de materiales reciclables



Resistencia a granizo

Certificado RG3/HW3

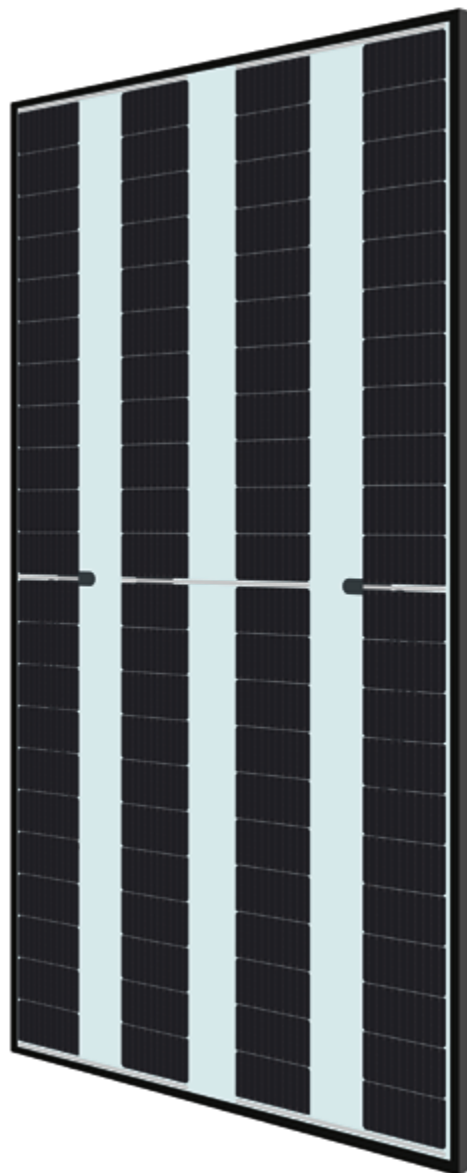

25 Años

Garantía de Producto

+5 años para Socios Premium

30 Años

Garantía de Rendimiento

Garantía Lineal

2% Degradación el primer año

0,55% Degradación anual

82,05% Potencia a 30 años

Ilumina tu mundo con Eurener

El amplio abanico de certificaciones y galardones atestigua nuestro compromiso constante con nuestros socios y nuestro profundo sentido de la responsabilidad social y ética.



Calidad española en todo el mundo



Galardonados como TOP Brand PV



Medalla Platino EcoVadis por tercer año consecutivo



Eurener MEPV — AGRO Double Glass Bifacial 325-335W

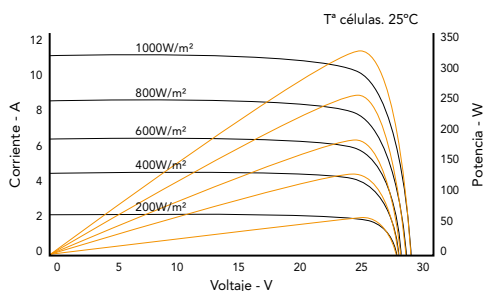
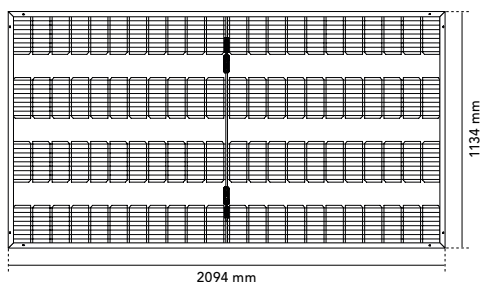

Especificaciones mecánicas	
Células	Células de silicio monocristalino bifacial
Vidrio frontal	Vidrio solar templado con superficie antirreflectante de 2 mm
Vidrio posterior	Vidrio solar templado de 2 mm
Marco	Aluminio anodizado negro
Caja de conexión	IP68, 3 diodos de by-pass
Conector	Compatible con MC4
Cable	1200 mm ($\pm 20\%$) de longitud y 4 mm ² de sección
Dimensiones	2094 x 1134 x 30 mm ($\pm 1\%$)
Área	2,37 m ²
Peso	30 kg
Embalaje	792 uds/camión

Coeficientes de temperatura	
Coeficiente de temperatura de Isc (α)	0,04 %/°C
Coeficiente de temperatura de Voc (β)	-0,28 %/°C
Coeficiente de temperatura de Pmax (γ)	-0,35 %/°C
Rango de temperatura	-40 °C ~ +85 °C
Temperatura de operación nominal de la célula (TONC)	43 \pm 2 °C

Características eléctricas	MEPV 325		MEPV 330		MEPV 335	
	STC	NOCT	STC	NOCT	STC	NOCT
Potencia nominal máxima. Pmax	325 Wp	247 Wp	330 Wp	251 Wp	335 Wp	255 Wp
Corriente de cortocircuito (Isc)	13,54 A	10,96 A	13,76 A	11,14 A	13,93 A	11,31 A
Voltaje de circuito abierto (Voc)	30,31 V	28,77 V	30,47 V	28,96 V	30,68 V	29,13 V
Corriente de máxima potencia (Imp)	12,88 A	10,45 A	12,97 A	10,53 A	13,13 A	10,62 A
Voltaje de máxima potencia (Vmp)	25,26 V	23,70 V	25,46 V	23,87 V	25,55 V	24,05 V
Eficiencia de módulo	13,67 %		13,93 %		14,15 %	
Características eléctricas	Ganancia bifacial 10 %					
Potencia nominal máxima. Pmax	358 Wp		363 Wp		369 Wp	
Corriente de cortocircuito (Isc)	14,89 A		15,14 A		15,32 A	
Voltaje de circuito abierto (Voc)	30,31 V		30,47 V		30,68 V	
Corriente de máxima potencia (Imp)	14,15 A		14,26 A		14,42 A	
Voltaje de máxima potencia (Vmp)	25,26 V		25,46 V		25,55 V	

* STC: 1000 W/m², temperatura del módulo 25°C, AM 1,5 * NOCT: 800 W/m², temperatura ambiente 20°C, AM 1,5

Parámetros de operación	
Tensión máxima del sistema	1500 V
Capacidad máxima del fusible. Ir	30 A
Tolerancia de potencia a la salida	0 - +3 %
Tolerancia de Voc e Isc	± 3 %
Clasificación de fuego	Broof (t4) (EN 13501-5)
	Clase A o C (UL 790)
Clase de protección	Clase II (IEC 61140)
Cargas mecánicas	Carga frontal 5400 Pa, carga trasera 2400 Pa

Certificados corporativos y de producto
Evaluación ECOVADIS - Medalla Platino (TOP 1%)
Compromiso de prevención del trabajo forzoso en la industria solar por SEIA
ISO9001:2015 - Sistemas de gestión de la calidad
ISO14001:2015 - Sistema de gestión ambiental
WEEE compliance in Germany
PV CYCLE Italia
IEC 61215 - Módulos fotovoltaicos (FV) para uso terrestre - Cualificación del diseño y homologación
IEC 61730 - Cualificación de la seguridad de los módulos fotovoltaicos (FV)
IEC 61701 - Módulos fotovoltaicos (FV) - Ensayo de corrosión por niebla salina
IEC 62716 - Módulos fotovoltaicos (FV) - Ensayo de corrosión por amoníaco
IEC TS 62804 - Módulos fotovoltaicos (FV) - Métodos de ensayo para la detección de la degradación potencialmente inducida
Resistencia a granizo HW3/RG3
Certificate of Factory Production Control (UK) - MCS
Clase de reacción al fuego: 1 - LAPI
Certificado de calidad Swissolar



NOTA: Toda la información contenida en esta ficha técnica se proporciona únicamente a título informativo. Las especificaciones del producto pueden estar sujetas a modificaciones técnicas. La recepción, instalación y uso deben ajustarse al Manual de Instalación, a las Condiciones Generales de Venta y a los Términos y Condiciones de Garantía aplicables. Las últimas versiones de toda la documentación técnica están disponibles en www.eurener.com.

DESDE
1997
más que
energía

eurener.com
contact@eurenerworld.com
+34 960 045 515
Calle Colón, 1-23
46004, Valencia. España

Expertos europeos en módulos residenciales

Desde 1997 nuestro principal objetivo ha sido suministrar módulos fotovoltaicos de calidad y duraderos que nos permitan, a nosotros y a las generaciones futuras, seguir produciendo energía limpia para cuidar nuestro planeta.

Agro PERC

PARTE DELANTERA

345 - 365 W

› Doble Vidrio Bifacial



Eficiencia del módulo

Hasta un 14,24 % de eficiencia



30% Transparencia

Un gran porcentaje de luz puede atravesar el panel



Versatilidad

Para invernaderos, carports y otro tipo de tejados



Célula bifacial

Energía adicional generada desde la parte trasera en función del albedo



Producto sostenible

Alto porcentaje de materiales reciclables



Resistencia a granizo

Certificado RG3/HW3

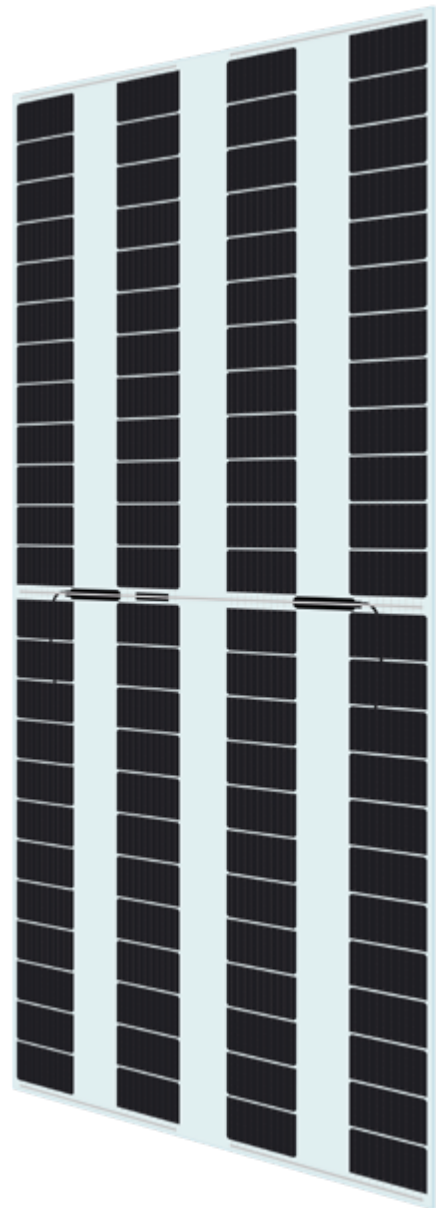

25 Años

Garantía de Producto

+5 años para Socios Premium

30 Años

Garantía de Rendimiento

Garantía Lineal

2% Degradación el primer año

0,55% Degradación anual

82,05% Potencia a 30 años

Ilumina tu mundo con Eurener

El amplio abanico de certificaciones y galardones atestigua nuestro compromiso constante con nuestros socios y nuestro profundo sentido de la responsabilidad social y ética.



Calidad española en todo el mundo



Galardonados como TOP Brand PV



Medalla Platino EcoVadis por tercer año consecutivo



Eurener MEPV — AGRO Double Glass Bifacial 345-365W

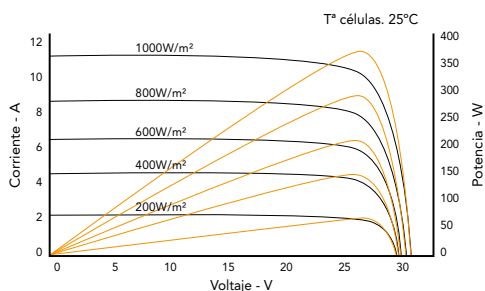
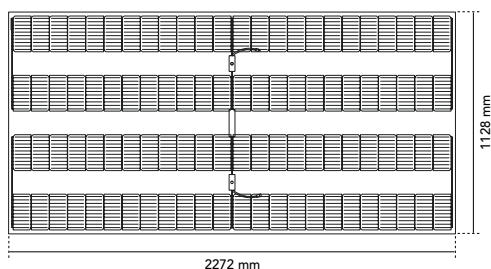

Especificaciones mecánicas

Células	Células de silicio monocristalino bifacial
Vidrio frontal	Vidrio solar templado con superficie antirreflectante de 2 mm
Vidrio posterior	Vidrio solar templado de 2 mm
Marco	Sin marco
Caja de conexión	IP68, 3 diodos de by-pass
Conector	Compatible con MC4
Cable	1200 mm ($\pm 20\%$) de longitud y 4 mm ² de sección
Dimensiones	2272 x 1128 mm ($\pm 1\%$)
Área	2,56 m ²
Peso	26,8 kg

Coefficientes de temperatura

Coefficiente de temperatura de Isc (α)	0,04 %/°C
Coefficiente de temperatura de Voc (β)	-0,28 %/°C
Coefficiente de temperatura de Pmax (γ)	-0,35 %/°C
Rango de temperatura	-40 °C ~ +85 °C
Temperatura de operación nominal de la célula (TONC)	43 \pm 2 °C

Características eléctricas	MEPV 345		MEPV 350		MEPV 355		MEPV 360		MEPV 365	
	STC	NOCT	STC	NOCT	STC	NOCT	STC	NOCT	STC	NOCT
Potencia nominal máxima. Pmax	345 Wp	257 Wp	350 Wp	261 Wp	355 Wp	265 Wp	360 Wp	268 Wp	365 Wp	272 Wp
Corriente de cortocircuito (Isc)	13,74 A	11,10 A	13,90 A	11,21 A	13,97 A	11,27 A	14,01 A	11,32 A	14,07 A	11,36 A
Voltaje de circuito abierto (Voc)	31,87 V	29,95 V	32,05 V	30,27 V	32,39 V	30,38 V	32,59 V	30,67 V	32,80 V	30,98 V
Corriente de máxima potencia (Imp)	12,88 A	10,34 A	12,96 A	10,40 A	13,07 A	10,45 A	13,15 A	10,53 A	13,20 A	10,59 A
Voltaje de máxima potencia (Vmp)	26,80 V	24,85 V	27,02 V	25,05 V	27,18 V	25,37 V	27,39 V	25,43 V	27,68 V	25,76 V
Eficiencia de módulo	13,46 %		13,66 %		13,85 %		14,05 %		14,24 %	
Características eléctricas	Ganancia bifacial 10 %									
Potencia nominal máxima. Pmax	380 Wp		385 Wp		391 Wp		396 Wp		402 Wp	
Corriente de cortocircuito (Isc)	15,11 A		15,29 A		15,36 A		15,41 A		15,48 A	
Voltaje de circuito abierto (Voc)	31,87 V		32,05 V		32,39 V		32,59 V		32,80 V	
Corriente de máxima potencia (Imp)	14,16 A		14,25 A		14,37 A		14,46 A		14,51 A	
Voltaje de máxima potencia (Vmp)	26,80 V		27,02 V		27,18 V		27,39 V		27,68 V	

* STC: 1000 W/m², temperatura del módulo 25°C, AM 1,5 * NOCT: 800 W/m², temperatura ambiente 20°C, AM 1,5

Parámetros de operación

Tensión máxima del sistema	1500 V
Capacidad máxima del fusible. Ir	30 A
Tolerancia de potencia a la salida	0 - +3 %
Tolerancia de Voc e Isc	± 3 %
Clasificación de fuego	Broof (t4) (EN 13501-5) Clase A o C (UL 790)
Clase de protección	Clase II (IEC 61140)
Cargas mecánicas	Carga frontal 5400 Pa, carga trasera 2400 Pa

Certificados corporativos y de producto

Evaluación ECOVADIS - Medalla Platino (TOP 1%)
Compromiso de prevención del trabajo forzoso en la industria solar por SEIA
ISO9001:2015 - Sistemas de gestión de la calidad
ISO14001:2015 - Sistema de gestión ambiental
WEEE compliance in Germany
PV CYCLE Italia
IEC 61215 - Módulos fotovoltaicos (FV) para uso terrestre - Cualificación del diseño y homologación
IEC 61730 - Cualificación de la seguridad de los módulos fotovoltaicos (FV)
IEC 61701 - Módulos fotovoltaicos (FV) - Ensayo de corrosión por niebla salina
IEC 62716 - Módulos fotovoltaicos (FV) - Ensayo de corrosión por amoníaco
IEC TS 62804 - Módulos fotovoltaicos (FV) - Métodos de ensayo para la detección de la degradación potencialmente inducida
Resistencia a granizo HW3/RG3
Certificate of Factory Production Control (UK) - MCS
Clase de reacción al fuego: 1 - LAPI
Certificado de calidad Swissolar



NOTA: Toda la información contenida en esta ficha técnica se proporciona únicamente a título informativo. Las especificaciones del producto pueden estar sujetas a modificaciones técnicas. La recepción, instalación y uso deben ajustarse al Manual de Instalación, a las Condiciones Generales de Venta y a los Términos y Condiciones de Garantía aplicables. Las últimas versiones de toda la documentación técnica están disponibles en www.eurener.com.

DESDE
1997
más que
energía

eurener.com
contact@eurenerworld.com
+34 960 045 515
Calle Colón, 1-23
46004, Valencia. España

Expertos europeos en módulos residenciales

Desde 1997 nuestro principal objetivo ha sido suministrar módulos fotovoltaicos de calidad y duraderos que nos permitan, a nosotros y a las generaciones futuras, seguir produciendo energía limpia para cuidar nuestro planeta.





Linköping. SUECIA
Residencial con energía solar



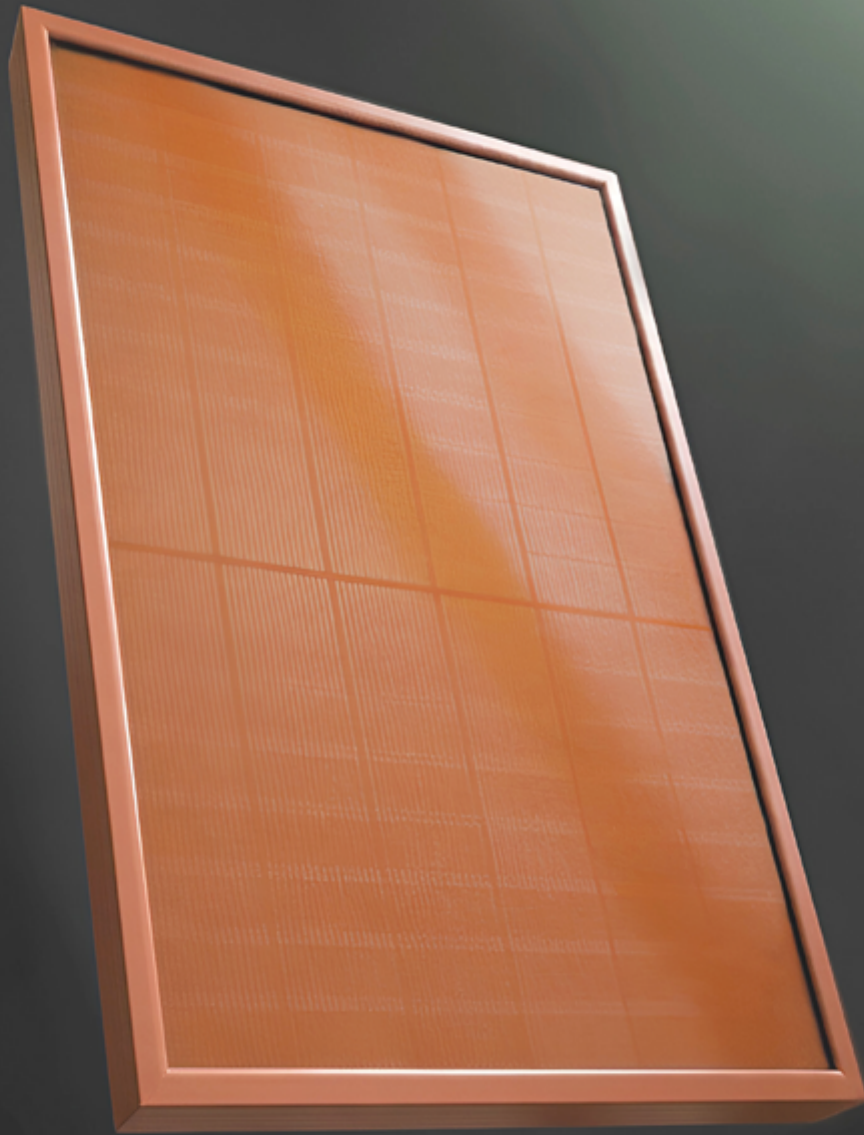

eurener
energía solar

MÁS QUE ENERGÍA

www.eurener.com